

# MANUALE ISTRUZIONI

## SCALE PROFESSIONALI

### Certificato di Garanzia & Assicurazione:

La sottoscritta ditta Frigerio Carpenterie S.p.A. garantisce per la scala sotto specificata, lungo un periodo di 10 anni per articoli in alluminio e lungo un periodo di 5 anni per articoli in vetroresina, a partire dalla data di acquisto, la sostituzione o la riparazione gratuita di quelle parti che risultassero viziate all'origine nei materiali o nella lavorazione; ne assicura inoltre gli eventuali danni a cose e persone causati dalle stesse parti se uscite certamente viziate dallo stabilimento di produzione.

Non sono comprese dalla presente garanzia:

- Le avarie, le rotture e tutte le conseguenze causate da un erroneo uso e/o dalla mancata osservazione, anche solo in parte, di quanto indicato nelle istruzioni e/o di quanto prescritto dalle specifiche normative vigenti.
- I danni causati dall'usura o da fenomeni atmosferici.
- Gli interventi per vizi presunti e per le verifiche di comodo.

La garanzia non è operante nell'ipotesi di manomissioni o riparazioni effettuate da persone non autorizzate dalla Frigerio Carpenterie S.p.A, o eseguite con l'applicazioni di pezzi di ricambio non originali.

Modello scala: \_\_\_\_\_ Data di acquisto: \_\_\_\_\_

Eventuale Matricola -  
Mese/Anno fabbricazione:

Timbro e Firma del  
Rivenditore per Convalida:



INDICE	
RAGIONI DEGLI INCIDENTI - MARCATURA ed ETICHETTE	pag. 2
ADESIVI e PITTOGRAMMI	pag. 3
AVVERTENZE D'USO GENERICHE	pag. 4
MANUTENZIONE e CONTROLLI e FORMAZIONE	pag. 5
• 680 - 680N - V080 - V080N - 3046N - 5048N	pag. 6
• 3051N - 3060N - V051N - V060N - 3051NV - 3060NV	pag. 7
• 1959N	pag. 8
• 3045 - 3045Z - 3047 - 3047Z - V045 - V045Z - V047 - V047Z	pag. 9
• 1970	pag. 10
• 3043	pag. 11
• 6026 - 6026T - 6040 - 6040T - V026	pag. 12
• 6016 - 1969 - 1969S	pag. 13
• 1980 - 1980S	pag. 14
• 6085 - 6087	pag. 15
• 6082N - 6082C	pag. 16
• 6083 - 6083A	pag. 17
• 6088 - 6088P	pag. 18
• 6015 - 6025 - 6008	pag. 19
• 6028N - 6048N - 6028 - 6048	pag. 20
• 6078N - 6078	pag. 21
• 6080	pag. 22
• V100	pag. 23
• ACCESSORI GENERICI	pag. 24
• NORMATIVA ITALIANA D.Lgs.n° 81 e DICHIARAZIONE DI CONFORMITA'	pag. 27
• COLLAUDI E CONFORMITA'	pag. 28

Il presente manuale si basa su quanto previsto dal D.Lgs. n° 81 ed in accordo alla norma EN131-3 per prodotti certificati secondo requisiti: EN131-1 (termini, tipi e dimensioni funzionali per scale d'appoggio e/o doppie), EN131-2 (requisiti, prove e marcatura per scale d'appoggio e/o doppie), EN131-4 (scale trasformabili multi-posizione con cerniere), EN131-7 o NFP093-352/53 (scale a palchetto anti-ribaltamento), EN50528 (isolamento a bassa tensione per scale in vetroresina).



## RAGIONI DEGLI INCIDENTI

Il seguente è un elenco, non esaustivo, dei pericoli e degli esempi delle relative cause, che costituiscono ragioni frequenti per gli incidenti che si verificano durante l'uso delle scale e su cui si basano le informazioni contenute nel presente manuale.

### Perdita di stabilità:

- Posizione non corretta della scala (per esempio: angolazione non corretta di una scala di appoggio o apertura non completa di una scala doppia).
- Scivolamento verso l'esterno dal fondo (per esempio: il fondo della scala si allontana dalla parete).
- Scivolamento laterale, caduta laterale e ribaltamento (per esempio: sporgendosi o per fragilità della superficie di contatto superiore).
- Condizione della scala (per esempio: piedini anti-scivolamento mancanti).
- Scendere dalla scala o salire in quota quando la scala non è assicurata.
- Condizioni del suolo (per esempio: in presenza di terreno morbido e instabile, pendenze, superfici scivolose o superfici solide sporche).
- Condizioni climatiche avverse (per esempio: in presenza di vento).
- Collisione con la scala (per esempio: da parte di un veicolo o una porta).
- Scelta della scala non corretta (per esempio: scala troppo corta o non adatta all'uso specifico).

### Movimentazione:

- Trasferimento della scala nella posizione di lavoro.
- Montaggio e smontaggio della scala.
- Trasporto di oggetti sulla scala.

## MARCATURA ed ETICHETTE

Leggere attentamente tutti i dati riportati negli adesivi posti sulla scala, facendo ben attenzione alla portata e all'altezza massima di utilizzo e le istruzioni specifiche del prodotto da voi acquisto presenti nelle pagine seguenti.

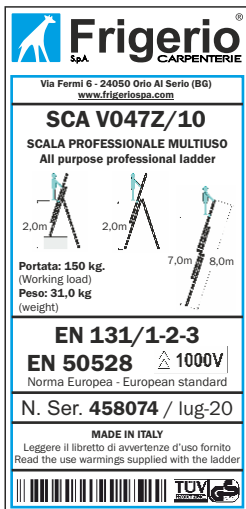

**Frigerio**  
S.p.A. CARPENTERIE

Via Fermi 6 - 24050 Orio Al Serio (BG)  
www.frigeriospa.com

**SCA V047Z/10**  
SCALA PROFESSIONALE MULTIUSO  
All purpose professional ladder



Portata: 150 kg.  
(Working load)  
Peso: 31,0 kg  
(weight)

EN 131/1-2-3  
EN 50528  $\Delta$  1000V  
Norma Europea - European standard

N. Ser. 458074 / lug-20

MADE IN ITALY  
Leggere il libretto di avvertenze d'uso fornito  
Read the use warnings supplied with the ladder



**Frigerio**  
S.p.A. CARPENTERIE

Via Fermi 6 - 24050 Orio Al Serio (BG)  
www.frigeriospa.com

**SCA 6026/08**  
SCALA PROFESSIONALE CAVALLETTO  
Professional trestle ladder



Portata: 150 kg.  
(Working load)  
Peso: 10,0 kg  
(weight)

EN 131/1-2-3

Norma Europea - European standard

N. Ser. 435560 / mag-20

MADE IN ITALY  
Leggere il libretto di avvertenze d'uso fornito  
Read the use warnings supplied with the ladder



**Frigerio**  
S.p.A. CARPENTERIE

Via Fermi 6 - 24050 Orio Al Serio (BG) - ITALIA  
Tel. +39 035 4242211 - www.frigeriospa.com

Ladders should not be exposed unnecessarily to wind or other forces which could cause them to become damaged or to fall. Do not use ladders on uneven ground or on slippery surfaces. Do not use ladders on wet or icy surfaces. Do not use ladders on uneven ground or on slippery surfaces. Do not use ladders on uneven ground or on slippery surfaces.

**1000 V**

Non usare l'impalcatura in presenza di forti venti o altre forze che potrebbero causare danni, o far cadere l'impalcatura. Evitare di esporre inutilmente l'impalcatura a vento o ad altre forze che potrebbero causare danni. Non usare l'impalcatura su terreni irregolari o su superfici scivolose. Non usare l'impalcatura su terreni irregolari o su superfici scivolose. Non usare l'impalcatura su terreni irregolari o su superfici scivolose.

Do not use ladders on uneven ground or on slippery surfaces. Do not use ladders on uneven ground or on slippery surfaces. Do not use ladders on uneven ground or on slippery surfaces.

### Scivolamento, inciampo, caduta dell'operatore:

- Calzature inadatte.
- Pioli o gradini sporchi.
- Azioni non sicure dell'utilizzatore (per esempio: salire la scala a n°2 pioli per volta o scendere scivolando lungo i profili montanti).

### Cedimento strutturale della scala:

- Condizioni della scala (per esempio: profili montanti, cerniere o gradini danneggiati, usura).
- Sovraccarico della scala.

### Pericoli di natura elettrica:

- Operazioni inevitabili su parti sotto tensione (per esempio: ricerca di guasti).
- Collocazione delle scale troppo vicino a ad apparecchiature elettriche sotto tensione (per esempio: linee elettriche aeree).
- Danni ad apparecchiature elettriche (per esempio: coperture o isolamento di protezione) causati dalle scale.
- Scelta non corretta del tipo di scala per lavori elettrici (per esempio: l'uso di scale non isolanti o non dotate di certificazione di isolamento elettrico o dotate di capacità isolanti diverse dall'uso specifico in opera).

## Identificazione della scala:

Per eventuali comunicazione con il costruttore o il rivenditore citare il codice di prodotto o eventualmente il numero di serie e l'anno di produzione.



**SCALA A CAVALLETTO**  
STANDING LADDER  
ECHELLE DOUBLE



ULTIMO GRADINO UTILIZZABILE  
Vedi manuale istruzioni d'uso  
LAST USEFUL STEPS  
See instruction manual  
DERNIERE ECHELLE UTILISABLE  
voir le manuel d'instructions

**Frigerio**  
www.frigeriospa.com



**SCALA D'APPoggio**  
LEANING LADDER  
ECHELLE EN APPUI



ULTIMO GRADINO UTILIZZABILE  
Vedi manuale istruzioni d'uso  
LAST USEFUL STEPS  
See instruction manual  
DERNIERE ECHELLE UTILISABLE  
voir le manuel d'instructions

**Frigerio**  
www.frigeriospa.com

## ADESIVI e PITTOGRAMMI

Le informazioni di base sono riportate sotto forma di pittogrammi grandi con visibili sull'adesivo di ogni scala prodotta.

I pittogrammi quadrati con bordo verde o blu illustrano un'azione positiva da seguire mentre i pittogrammi rotondi con bordo rosso illustrano un'azione vietata.

*N.B. Nel caso l'adesivo sia rovinato o molto usurato potete indicarlo al nostro ufficio per chiederne il rinnovo.*

Assicurare la sommità e la base della scala



Minima estensione della scala oltre il punto di arrivo

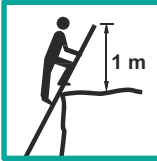
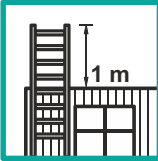

Leggere le istruzioni



Carico massimo consentito

**MAX. 150 kg**



Angolo di appoggio corretto

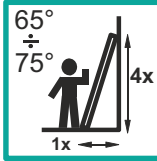

Controllo visivo prima dell'uso



Numero massimo di utilizzatori sulla scala



Controllare l'integrità dei piedi di appoggio della scala



Accertarsi che la scala sia completamente aperta

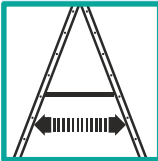

Accertarsi che tutti i dispositivi di sicurezza contro l'apertura o la chiusura accidentale siano attivati e bloccati



Usare la scala con il corretto orientamento



Non stare in piedi sul gradino superiore



Posizionare ed usare la scala su pavimentazioni piane



Non usare la scala come ponte



Non sporgersi lateralmente e tenere il baricentro al centro della scala



Attenzione ai pericoli di natura elettrica durante l'uso ed il trasporto della scala



Assicurarsi che non vi sia sporco, acqua o olio a terra



Posizionare ed usare la scala su una base solida



Accertarsi che la sommità della scala sia correttamente posizionata



Non scendere lateralmente dalla scala per accedere su piani rialzati



Rivolgersi verso la scala sia per la salita che per la discesa dalla scala



L'accesso alla rampa di salita è consentito da una persona per volta



## AVVERTENZE D'USO GENERICHE

### Prima dell'uso:

- Assicurarsi di essere in condizioni fisiche che consentano l'uso della scala, alcune condizioni mediche, assunzione di farmaci, o abuso di alcol o droghe potrebbero rendere l'uso della scala non sicuro;
- Se si trasporta la scala su un porta pacchi o in un autocarro, assicurarsi che sia correttamente posizionata per evitare danni;
- Ispezionare la scala dopo la consegna e prima del primo utilizzo per verificare le condizioni ed il funzionamento in ogni sua parte;
- Controllare visivamente che la scala non sia danneggiata e che possa essere utilizzata in modo sicuro all'inizio di ogni giornata di lavoro;
- Per gli utilizzatori professionali è richiesta un'ispezione; periodica regolare ogni massimo 100 ore di utilizzo;
- Assicurarsi che la scala sia adatta all'impiego specifico;
- Non utilizzare scale danneggiate;
- Rimuovere dalla scala ogni traccia di sporcizia, come vernice fresca, fango, olio o neve;
- Prima di utilizzare una scala sul luogo di lavoro, dovrebbe essere eseguita una valutazione del rischio in conformità alla legislazione del paese di utilizzo.

### Collocazione e montaggio della scala:

- La scala deve essere montata nella posizione corretta, ovvero con la corretta angolazione per una scala in appoggio (tra i 65° ed i 75° con un rapporto di circa 1:4) e completamente aperta per una scala doppia; Se la scala è dotata di gradini piani o profondi più di 5 cm, la scala dovrà essere posizionata in modo da mantenere i gradini in posizione orizzontale
- I dispositivi di sicurezza anti-chiusura o anti-apertura se previsti, devono essere completamente bloccati prima dell'uso;
- La scala deve trovarsi su una base piana, orizzontale e non mobile;
- Una scala di appoggio deve appoggiarsi contro una superficie non fragile ed essere assicurata prima dell'uso, per esempio legandola o utilizzando un dispositivo di stabilizzazione adatto
- La posizione della scala non deve mai essere modificata dall'alto;
- Quando si posiziona la scala tenere conto del rischio di collisione con la stessa, per esempio di pedoni, veicoli o porte;
- Identificare tutti i rischi elettrici nell'area di lavoro, come linee o altre apparecchiature elettriche esposte;
- La scala deve poggiare sui propri piedi/piedini e non sui pioli o sui gradini;
- La scala non deve essere collocata su superfici scivolose (come ghiaccio, superfici lucide o superfici solide molto sporche), a meno che non vengano adottate misure idonee a evitare lo scivolamento della scala o assicurare una sufficiente pulizia delle superfici sporche.

### Uso della scala:

- Non superare il carico totale massimo per tipo di scala;
- Non sporgersi; la fibbia della cintura dell'utilizzatore dovrebbe trovarsi all'interno dei montanti ed entrambi i piedi sullo stesso gradino /piolo durante tutta l'operazione;
- Non lasciare la scala per accedere ad un altro luogo in quota senza una sicurezza supplementare, come un sistema di legatura o un adatto dispositivo di stabilizzazione; e non utilizzare le scale doppie per accedere ad un altro livello;
- Non sostare sui tre gradini/pioli più alti di una scala in appoggio;
- Non sostare sui due gradini/pioli più alti di una scala doppia senza piattaforma e guarda-corpo;
- Non sostare sui quattro gradini/pioli più alti di una scala doppia con tronco a sbalzo o comunque non oltre il vertice della forbice/cavalletto/incorcio dei tronchi. Usare il tronco a sbalzo solo come appiglio per le mani;
- Le scale dovrebbero essere utilizzate soltanto per lavori leggeri di breve durata;
- Utilizzare scale non conduttive per effettuare lavori su parti elettriche sotto tensione;
- Non utilizzare la scala all'esterno, in condizioni climatiche avverse come vento forte;
- Adottare precauzioni per evitare che i bambini possano giocare sulla scala;
- Assicurare le porte (ad esclusione delle uscite anti-incendio) e le finestre, quando possibile, nell'area di lavoro;
- Rivolgere il viso verso la scala sia durante la salita che durante la discesa;
- Mantenere una presa sicura sulla scala durante la salita e la discesa;
- Non usare la scala come un ponte;
- Indossare calzature adatte per salire sulla scala;
- Non trascorrere periodi prolungati su una scala senza regolari pause (la stanchezza contribuisce al rischio);
- Le scale di appoggio utilizzate per accedere a un livello più alto devono estendersi di almeno 1 metro oltre il punto di arrivo oltre che essere ancorate a parte fissa come da prerogative del Decreto Legge n° 81 del 2008;
- Le attrezzature che si trasportano sulla scala devono essere leggere e maneggevoli;
- Evitare eccessivi carichi laterali, per esempio sollevamento di pacchi ingombranti troppo pesanti;
- Evitare operazioni che richiedono l'applicazione di spinte laterali come la perforazione di materiali solidi (mattoni-cemento) sia su scale d'appoggio che su scale doppie, se non conformi alla norma EN131-7 e comunque entro i termini previsti dalla norma (non superiori a 30 kg, orizzontali);
- Mantenere un'appoggio mentre usa la scala, oppure adottare le precauzioni di sicurezza qualora questo non sia possibile;
- La lunghezza della scala non deve essere aumentata legando insieme più scale o fissando delle prolunghe sui montanti;
- Non usare come appoggio una scala doppia (cosiddetta a forbice o a cavalletto).

### Demolizione delle scale :

- Le scale non devono essere disperse nell'ambiente, ma consegnate negli appositi centri di raccolta autorizzati.

### Riparazione e pulizia:

- Le riparazioni devono essere eseguite solo da personale competente, e compilando la seguente scheda, rivolgersi presso i rivenditori Frigerio o direttamente presso la sede Frigerio Carpenterie S.p.A. al numero 035-4242311.
- La pulizia delle scale deve essere eseguita con panno inumidito in acqua o alcol.

Data	Descrizione intervento	Firma del tecnico

### MANUTENZIONE e CONTROLLI

Le nostre scale in alluminio o vetroresina non hanno bisogno di alcuna particolare manutenzione o revisione periodica, ma si raccomanda di prendere visione delle avvertenze generali esposte in questo manuale e delle istruzioni d'uso specifiche del modello utilizzato descritte nelle pagine seguenti e di conservare le scale al riparo da agenti atmosferici, ossidanti o corrosivi.

Si consiglia inoltre di custodire le scale per evitarne qualsiasi uso improprio. Il produttore non è responsabile di eventuali danni a persone o cose che possano derivare da improprio utilizzo delle scale, o da inosservanza totale o parziale delle norme riportate su questo libretto e quelle vigenti, oppure dalla mancanza di periodici controlli o manutenzioni contro gli eventuali danni causati dall'uso o dagli agenti atmosferici.

A questo proposito **OGNI ALMENO 100 ORE E PRIMA DI OGNI UTILIZZO E' NECESSARIO CONTROLLARE CON ATTENZIONE L'INTEGRITA' DEGLI ELEMENTI** ed eventualmente segnalare le mancanze riscontrate al proprio responsabile (Art. 18-9-20 D.Lgs.n° 81: *obblighi dei lavoratori e dei preposti*) e l'osservanza delle disposizioni di legge in materia anti-infortunistica.

Data di verifica giorno/mese/anno	Modello scala codice articolo	Verifica n° componenti si/no	Pulizia dei componenti si/no	Integrità dei pioli e montanti si/no	Integrità piedini si/no	Integrità dispositivi anti-sfilo e anti-apertura si/no	Integrità saldature si/no	Assenza di ruggine si/no	Integrità adesivi si/no

### FORMAZIONE ed INFORMAZIONE DEGLI UTILIZZATORI

In ottemperanza a quanto disposto dagli art. 36, 37 e 73 del decreto Legislativo n° 81 del 9 aprile 2008, con la presente dichiaro di aver preso visione del presente manuale riportante le istruzioni per l'uso e la manutenzione della scala e di essere quindi stato informato e formato sui rischi per la sicurezza e per la salute, sulle misure di prevenzione e sui pericoli connessi all'utilizzo della stessa.

Data	Nome e cognome operatore	Firma operatore	Timbro e firma ditta

**ATTENZIONE!** - Prima dell'utilizzo della scala leggere attentamente e comprendere le disposizioni generali riportate da pag. n°2 a pag. n°5



## SCALA AD 1 ELEMENTO a pioli

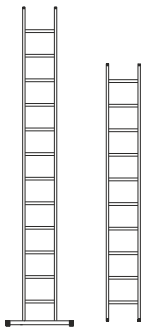

1) Montare la **basetta stabilizzatrice**:

(Solo per modelli dalla misura 11 gradini in poi)

- Togliere i tappi di protezione anti-urto all'estremità di appoggio a terra ed inserire completamente gli spinotti all'interno dei profili montanti,
  - Inserire apposita vite passante su foro di bloccaggio montante e stringere il bullone con la sola forza manuale;
- (Solo per modelli in vetroresina)

Al posto degli spinotti vengono utilizzati dei box di protezione in alluminio in cui sarà necessario inserire i profili montanti vetroresina.

N.B. Quando in uso su ultimo gradino disponibile ad altezza superiore a mt. 2 la scala deve essere ancorata per evitare il pericolo di scivolamento

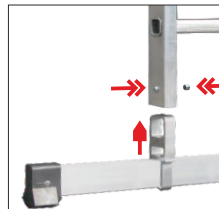

N.B. Gli articoli **SCA 680N** e **SCA V080N fino alla misura 10** non dispongono della basetta stabilizzatrice perché non richiesto secondo UNI EN 131.

### ARTICOLI REALIZZATI

Art. **SCA 680N** / 06-07-08-09-10-11-12-13-14-15-16-17-18-19-20-21

Art. **SCA V080N** / 06-07-08-09-10-11-12-13-14-15-16-17-18-19-20-21

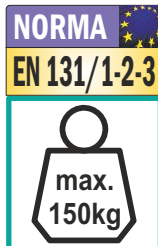

**Ultimo gradino disponibile = quarto ultimo gradino**

## SCALA CON 2 O 3 ELEMENTI A SFILLO MANUALE a pioli

**ATTENZIONE PERICOLO DI CESOIAMENTO:**

L'utilizzatore deve assicurarsi che mentre allunga o recupera lo sfilo degli elementi superiori con vi siano persone che appoggiano le mani sui pioli.

N.B. Quando in uso su ultimo gradino disponibile ad altezza superiore a mt. 2 la scala deve essere ancorata per evitare il pericolo di scivolamento.

1) Montare la **basetta stabilizzatrice**:

- Togliere i tappi di protezione anti-urto all'estremità di appoggio a terra ed inserire completamente gli spinotti all'interno dei profili montanti,
- Inserire apposita vite passante su foro di bloccaggio montante e stringere il bullone con la sola forza manuale;

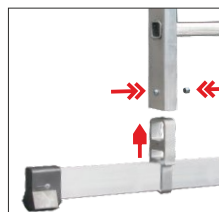

2) **Estensione della scala:**

(Solo per modelli a 2 elementi)

- Con scala distesa a terra allungare manualmente il 2° elemento fino alla lunghezza desiderata bloccando i ganci anti-sfilo sul primo gradino disponibile,
- Appoggiare la scala a parete mantenendo l'elemento più stretto rivolto verso l'utilizzatore;

(Solo per modelli a 3 elementi)

- Mantenendo l'elemento più stretto rivolto verso l'utilizzatore appoggiare le ruote di scorrimento a parete,
- Allungare prima il 3° elemento fino alla lunghezza desiderata bloccando i ganci anti-sfilo sul primo gradino disponibile poi allungare il 2° elemento fino alla lunghezza desiderata bloccando i ganci anti-sfilo sul primo gradino disponibile.

N.B. Le versioni scala 3046 e 5048 non dotate di basetta stabilizzatrice o allargatore di base e in uso oltre i mt. 8 di sviluppo richiedono l'uso di rompi-tratta obbligatorio (vedi pag. 22).

### ARTICOLI REALIZZATI

Art. **SCA 3046N** / 06-07-08-10-12-14

Art. **SCA 5048N** / 08-10-12-14

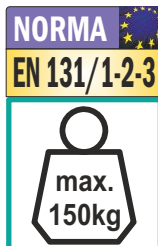

**Ultimo gradino disponibile = quarto ultimo gradino**

Rotelle di appoggio a muro



**ATTENZIONE!** - Prima dell'utilizzo della scala leggere attentamente e comprendere le disposizioni generali riportate da pag. n°2 a pag. n°5



## SCALA CON 2 O 3 ELEMENTI A SFILÒ CON CORDA a pioli

ATTENZIONE: Prima di utilizzare la scala verificare sempre la presenza dell'elastico rosso di sicurezza e che le carrucole ed il meccanismo del bilanciere anti-sfilò siano libere da impedimenti, e che funzionino senza sforzo.



ATTENZIONE: Prima di salire sulla scala verificare sempre il corretto bloccaggio del gancio anti-sfilò sul piolo desiderato.

ATTENZIONE: Il dispositivo di bloccaggio a bilanciere garantisce il bloccaggio automatico qual'ora l'operatore lasci involontariamente la corda durante lo sfilò o il recupero della scala.

ATTENZIONE PERICOLO DI CESOIAMENTO: L'utilizzatore deve assicurarsi che mentre effettua lo sviluppo o il recupero degli elementi superiori con vi siano persone che appoggiano le mani sui pioli dell'elemento di base.

*N.B. Quando in uso su ultimo gradino disponibile ad altezza superiore a mt. 2 la scala deve essere ancorata per evitare il pericolo di scivolamento.*

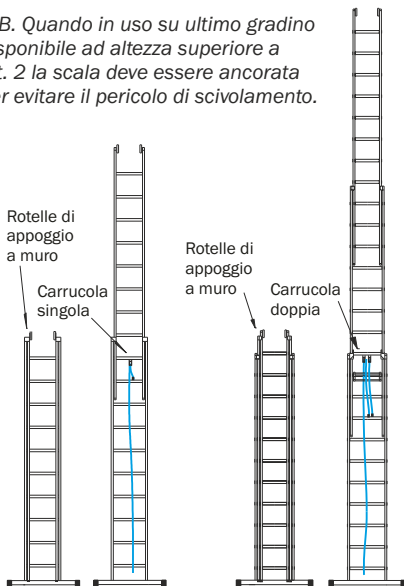

**Ultimo gradino disponibile = quarto ultimo gradino**

### 1) Montare la basetta stabilizzatrice:

- Togliere i tappi di protezione anti-urto all'estremità di appoggio a terra ed inserire completamente gli spinotti all'interno dei profili montanti,
- Inserire apposita vite passante su foro di bloccaggio montante e stringere il bullone con la sola forza manuale; *(Solo per modelli in vetroresina)*

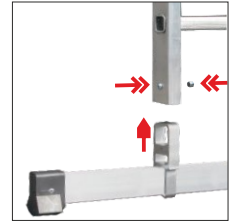

Al posto degli spinotti vengono utilizzati dei box di protezione in alluminio in cui sarà necessario inserire i profili montanti vetroresina.

### 2) Estensione della scala:

- Mantenendo l'elemento più stretto rivolto verso l'utilizzatore appoggiare le ruote di scorrimento a parete,
- Allungare manualmente il 3° elemento fino alla lunghezza desiderata bloccando i ganci anti-sfilò sul primo gradino disponibile,
- Dal lato interno verso il muro tirare la corda verso il basso per estendere lo sfilò di entrambi i tronchi superiori fino a quando il bilanciere di arresto supera il gradino di bloccaggio desiderato;

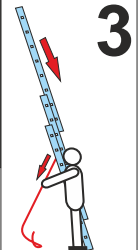

### 4) Recupero della scala

- Tirare la corda verso il basso per circa 10 cm,
- Spostare la mano che manovra la corda sul lato interno scala verso il muro fino alla rotazione del bilanciere disattivando così il bloccaggio automatico,
- Quindi mantenendo la posizione della mano, lasciare lentamente la corda per poter recuperare lo sfilò (E' possibile effettuare il bloccaggio in qualsiasi momento riportando la mano che manovra la corda verso la scala per ruotare nuovamente il bilanciere in posizione di bloccaggio automatico).

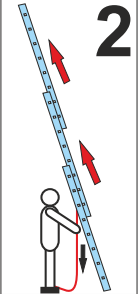
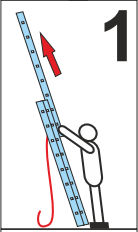

*N.B. Le versioni scala 3051, 3060, V051, V060, 3051V e 3060V non dotate di basetta stabilizzatrice o allungatore di base e in uso oltre i mt. 8 di sviluppo richiedono l'uso di rompi-tratta obbligatorio (vedi pag. 22).*

### ARTICOLI REALIZZATI

Art. **SCA 3051N** / 12-14-16-18

Art. **SCA 3060N** / 10-12-14-16

Art. **SCA V051N** / 12-14-16-18

Art. **SCA V060N** / 10-12-14-16

Art. **SCA 3051N** / 12V-14V-16V-18V

Art. **SCA 3060N** / 10V-12V-14V-16V

**NORMA**  





**ATTENZIONE!** - Prima dell'utilizzo della scala leggere attentamente e comprendere le disposizioni generali riportate da pag. n°2 a pag. n°5



## SCALA CON 2 O 3 ELEMENTI A SFILLO CON ARGANO a pioli

### ATTENZIONE:

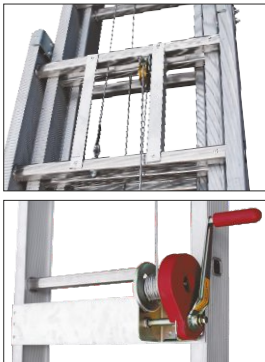
Prima di utilizzare la scala verificare che l'argano, le carrucole ed il meccanismo a molla del saltarello anti-sfillo siano funzionanti e liberi da impedimenti.



**ATTENZIONE:** Prima di salire sulla scala verificare sempre il corretto bloccaggio del saltarello anti-sfillo sul piolo desiderato.

**ATTENZIONE:** L'argano è dotato di frizione di sicurezza che evita lo sfillo involontario degli elementi.

**ATTENZIONE PERICOLO DI CESOIAMENTO:** L'utilizzatore deve assicurarsi che mentre allunga o recupera gli elementi superiori con vi siano persone che appoggiano le mani sui pioli.



### 1) Montare la basetta stabilizzatrice:

- Togliere i tappi di protezione anti-urto all'estremità di appoggio a terra ed inserire completamente gli spinotti all'interno dei profili montanti,
- Inserire apposita vite passante su foro di bloccaggio montante e stringere il bullone con la sola forza manuale,
- Allentare entrambi i pomelli neri della basetta ed estendere le sue estremità fino alla massima lunghezza, quindi stringere nuovamente entrambi i pomelli manualmente;

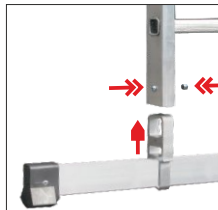

### 2) Estensione della scala:

- Mantenendo l'elemento più stretto rivolto verso l'utilizzatore appoggiare le ruote di scorrimento a parete,
- Agire sulla manovella dell'argano per estendere la scala fino a quando il saltarello supera il gradino di bloccaggio desiderato;

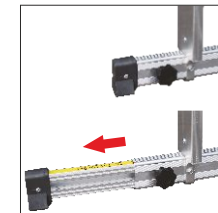

### 3) Recupero della scala

- Compiere mezzo giro di manovella nel senso di salita per estendere la scala ulteriori 10 cm per consentire la disattivazione dei saltarelli di bloccaggio, quindi ruotare l'argano in senso opposto per recuperare lo sfillo della scala (E' possibile effettuare il bloccaggio in qualsiasi momento estendendo nuovamente la scala in corrispondenza del gradino desiderato).



*N.B. Quando in uso su ultimo gradino disponibile ad altezza superiore a mt. 2 la scala deve essere ancorata per evitare il pericolo di scivolamento.*

*N.B. Le versioni scala 1959 non dotate di basetta stabilizzatrice o allargatore di base e in uso oltre i mt. 8 di sviluppo richiedono l'uso di rompi-tratta obbligatorio (vedi pag. 22).*

### ARTICOLI REALIZZATI

Art. **SCA 1959N** / 14-16-18

**ATTENZIONE :** Articolo SCA 1959N/20 conforme al solo D.Lgs. n° 81 e richiede l'obbligo di rompi-tratta quando in uso esteso oltre i mt. 13,73 (vedi pag. 22)

### ARTICOLI REALIZZATI

Art. **SCA 1959N** / 20

**NORMA**

**EN 131/1-2-3**



**NORMA**

**UNI 10401**



**Ultimo gradino disponibile = quarto ultimo gradino**



**ATTENZIONE!** - Prima dell'utilizzo della scala leggere attentamente e comprendere le disposizioni generali riportate da pag. n°2 a pag. n°5



## SCALA CON 2 O 3 ELEMENTI MULTIUSO A SFILLO MANUALE a pioli

ARTICOLI REALIZZATI
Art. <b>SCA 3045</b> / 06-07-08-16
Art. <b>SCA 3045Z</b> / 10-12-14
Art. <b>SCA 3047</b> / 06-07-12-14
Art. <b>SCA 3047Z</b> / 08-09-10-11
Art. <b>SCA V045</b> / 08-16
Art. <b>SCA V045Z</b> / 10-12-14
Art. <b>SCA V047</b> / 07-12-14
Art. <b>SCA V047Z</b> / 08-09-10-11

**Ultimo gradino disponibile in uso esteso** = quarto ultimo gradino  
**Ultimo gradino disponibile in uso cavalletto** = per versione a 2 elementi: terzo ultimo gradino  
 per versione a 3 elementi: gradino posto sull'incrocio tra il 1° ed il 2° elemento

**ATTENZIONE PERICOLO DI CESOIAMENTO:**  
 L'utilizzatore deve assicurarsi che mentre apre la scala a forbice/cavalletto e quando la richiude, oppure quando allunga o recupera lo sfilo gli elementi superiori non vi siano persone che appoggiano le mani sui pioli.

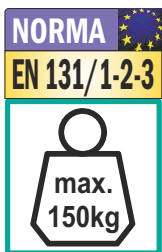

Rotelle di appoggio a muro

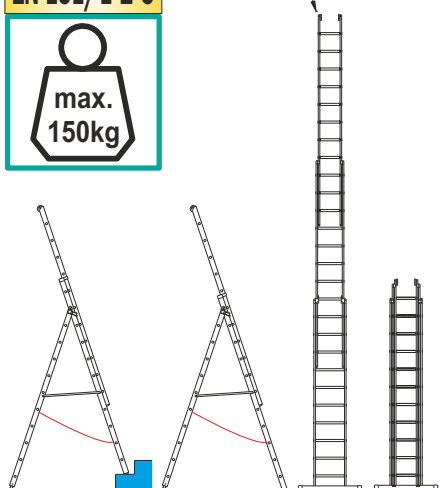

### 1) Montare la basetta stabilizzatrice:

- Togliere i tappi di protezione anti-urto all'estremità di appoggio a terra ed inserire completamente gli spinotti all'interno dei profili montanti,
  - Inserire apposita vite passante su foro di bloccaggio montante e stringere il bullone con la sola forza manuale;
- (Solo per modelli in vetroresina)

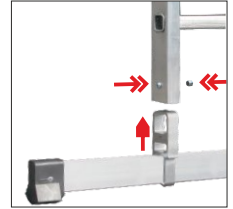

Al posto degli spinotti vengono utilizzati dei box di protezione in alluminio in cui sarà necessario inserire i profili montanti vetroresina.

### 2) Estensione della scala ed apertura scala

- (Solo per modelli a 2 elementi in uso esteso)
- Con scala distesa a terra allungare manualmente il 2° elemento fino alla lunghezza desiderata bloccando i ganci anti-sfilo sul primo gradino disponibile,
  - Appoggiare la scala a parete mantenendo l'elemento più stretto rivolto verso l'utilizzatore;
- (Solo per modelli a 3 elementi in uso esteso)
- Mantenendo l'elemento più stretto rivolto verso l'utilizzatore appoggiare le ruote di scorrimento a parete,
  - Allungare il 3° elemento fino alla lunghezza desiderata bloccando i ganci anti-sfilo sul primo gradino disponibile e poi allungare il 2° elemento fino alla lunghezza desiderata bloccando i ganci anti-sfilo sul primo gradino disponibile;



(Per modelli a 2 o 3 elementi in uso cavalletto)

- Posizionare e mantenere la scala in piedi vicino al dislivello,
- Sbloccare il gancio anti-sfilo posto sul 1° elemento quindi sollevare il 2° elemento (fino a compensare eventuali dislivelli per le versioni «Z») e distanziarlo completamente assicurandosi che la cerniera superiore sia in sede con il perno (o in sede con il gradino per le versioni «Z»),
- Ruotare le barre distanziatrici anti-chiusura verso il 2° elemento e agganciare la linguetta all'esterno del primo piolo disponibile,
- Se disponibile estendere il 3° elemento per consentire l'appoggio del busto di almeno mt. 1 oltre l'ultimo piolo disponibile posto all'incrocio tra il 1° ed il 2° elemento;

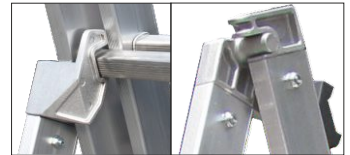

*N.B. Quando in uso su ultimo gradino disponibile ad altezza superiore a mt. 2 la scala deve essere ancorata per evitare il pericolo di scivolamento o di ribaltamento.*

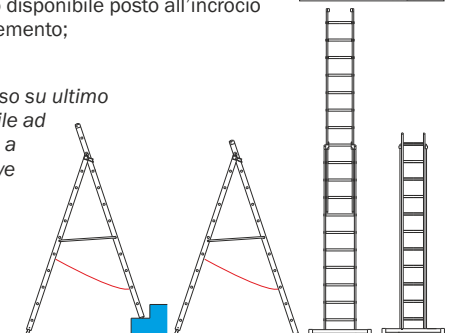

**ATTENZIONE!** - Prima dell'utilizzo della scala leggere attentamente e comprendere le disposizioni generali riportate da pag. n°2 a pag. n°5



## SCALA TELESCOPICA A SFILLO MANUALE a pioli

### 1) Aprire la scala in posizione d'uso :

- Questa scala è dotata di cerniere con bloccaggio manuale e ad ogni cambio di posizione è necessario:
- Sbloccare entrambe le cerniere tirando la manopola verso l'esterno fino all'appoggio dei perni sulla superficie esterna in posizione a riposo,
  - Regolare l'apertura della scala verso la posizione desiderata (uso a cavalletto o uso esteso),
  - Reinserire la manopola nei fori di bloccaggio e verificare il completo inserimento dei tre perni nei fori di posizione;

*N.B. La posizione a cavalletto «libera» consente di chiudere, spostare e riaprire la scala rapidamente senza intervenire sulla cerniera tuttavia prima di salire sulla scala assicurarsi che tutte le cerniere siano in posizione di blocco.*

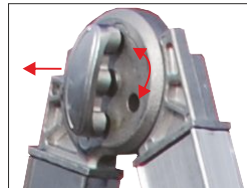

**MANUTENZIONE CERNIERE:** Le cerniere devono essere pulite dallo sporco e regolarmente lubrificate.

### 2) Estensione e bloccaggio :

L'estensione della scala si regola attraverso lo sfilo dei telai esterni ed il bloccaggio si effettua in corrispondenza di ogni gradino:

- Sbloccare (FREE) tirando verso l'esterno i due ganci telescopici e sfilare il tronco interno,
- Bloccare (LOCK) lo sfilo reinserendo i ganci telescopici, accoppiandoli con la sede dei pioli del tronco interno.

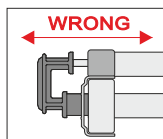
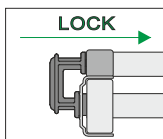
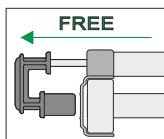

*N.B. Quando in uso su ultimo gradino disponibile ad altezza superiore a mt. 2 la scala deve essere ancorata per evitare il pericolo di scivolamento o di ribaltamento.*

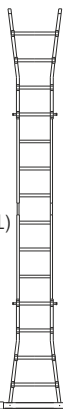

**ATTENZIONE:** Quando in uso estesa la scala richiede l'uso di un allungatore di base a scelta tra gli art. SCC BA1970 obbligatorio per la conformità alla normativa europea EN131 parte 1, parte 2, parte 3 e parte 4

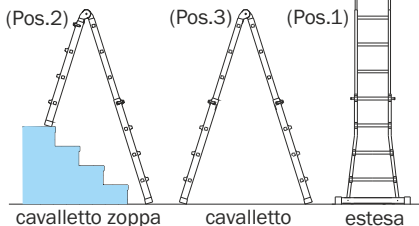

**Ultimo gradino disponibile in uso esteso**

= quarto ultimo gradino

**Ultimo gradino disponibile in uso cavalletto**

= terzo ultimo gradino

### ARTICOLI REALIZZATI

Art. **SCA 1970** / 12-14-16-18  
18R-20R-22R-24E

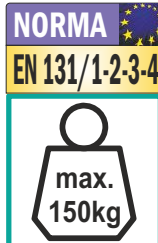

**ATTENZIONE:** Articoli SCA 1970/24R conforme EN131 solo quando in uso come (Pos.2 e Pos.3)

### ARTICOLI REALIZZATI

Art. **SCA 1970** / 24R



### ACCESSORIO Art. SCC LIV1970 - Livellatore per dislivelli laterali

Applicabili a scelta su ogni piede di appoggio dei telai esterni della scala sono ideati per compensare pendenze fino a 19° laterali alla scala o dislivelli fino a 18 cm.

- Allentare le viti di fissaggio del livellatore e regolare l'estensione del livellatore al suo minimo,
  - Appoggiare il livellatore sulla superficie esterna del profilo montante dei telai esterni della scala in corrispondenza del piede di appoggio che si intende livellare ed in modo da mantenere le cerniere di fissaggio in battuta sotto ai gradini,
- (N.B. La posizione di fissaggio è corretta solo se il livellatore è in grado di disattivarsi quando completamente represso.*

- Bloccare in modo sicuro il livellatore sulla scala stringendo efficacemente le viti di fissaggio di entrambe le cerniere a «C»,
- Posizionare la scala e regolare l'altezza desiderata del livellatore attraverso la spina di bloccaggio sugli appositi fori.

*N.B. Per garantire la massima capacità di adattamento è sufficiente dotare la scala di 2 pezzi livellatore.*

*N.B. Durante l'uso di questo dispositivo la scala fa riferimento alla sola norma italiana D.Lgs. n°81 con portata massima 100 kg.*

**ATTENZIONE!** - Prima dell'utilizzo della scala leggere attentamente e comprendere le disposizioni generali riportate da pag. n°2 a pag. n°5



**ACCESSORIO - Prolunga parapetto e pianetto riposo**

Applicabile per uso scala in posizione a cavalletto, prolunga l'altezza di lavoro di 50 cm permettendo così di sfruttare tutta l'altezza della scala salendo sugli ultimi due gradini (altrimenti non accessibili).

- Aprire la scala in posizione a cavalletto,
- Bloccare entrambe le cerniere in posizione a cavalletto,
- Aprire il pianetto tirando la spina di fermo a molla,
- Appoggiare la piattaforma sui primi due gradini e ruotare il profilo piatto in alluminio sottostante fino all'incastro con i gradini di appoggio,
- Ruotare il corrimano verso l'alto fino ad incontrare il foro di bloccaggio sulla spina di fermo a molla,

N.B. Prima dell'uso verificare sempre il completo ed effettivo inserimento della spina di fermo a molla.

N.B. Questo accessorio garantisce l'uso scala in conformità alla norma europea EN131.

**SCALA SNODABILE MULTIUSO a pioli**

**1) Montare la basetta stabilizzatrice:**

- Inserire interamente gli spinotti all'interno dei profili montanti,
- Inserire la vite passante su foro di bloccaggio montante e stringere il bullone;

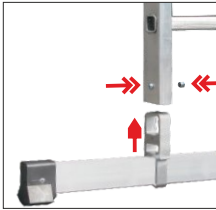

**2) Estensione ed apertura della scala**

*(Scala in uso esteso)*

- Ruotare gli elementi della scala sbloccando ogni cerniera in modo da aprire tutte le cerniere a 180°,
- Appoggiare la scala a parete;

*(Scala in uso a cavalletto)*

- Ruotare gli elementi della scala sbloccando ogni cerniera in modo da aprire le cerniere esterne a 180° e quelle centrali a 30°,
- Posizionare la scala in piedi con entrambe le basette in appoggio a terra;

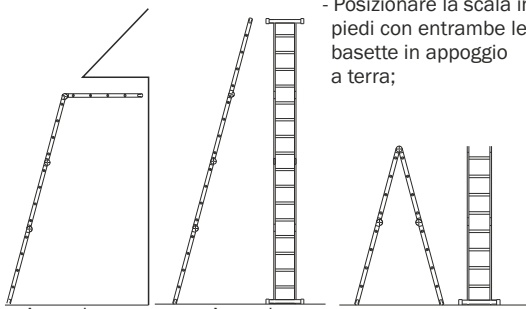

**Ultimo gradino disponibile in uso esteso = quarto ultimo gradino**  
**Ultimo gradino disponibile in uso cavalletto = terzo ultimo gradino**

**ARTICOLI REALIZZATI**  
 Art. **SCA 3043 / 3-4**

**NORMA**   
**EN 131/1-2-3**  
  
**max. 150kg**

**Giunzioni con bloccaggio automatico**

Per sbloccare le cerniere tirare la leva fino a posizionare il bloccetto sulla posizione «O» quindi ruotare l'elemento fino al bloccaggio sulla posizione successiva. Ripetere la procedura fino ad ottenere la posizione desiderata.

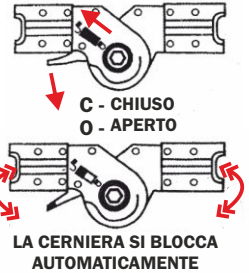

**Manutenzione cerniere**

Le cerniere devono essere pulite dallo sporco e regolarmente lubrificate.

N.B. Prima di salire sulla scala assicurarsi che tutte le cerniere siano bloccate, quindi con bloccetto in posizione di blocco «C»

*(Scala in uso a ponte)*

- Ruotare gli elementi della scala sbloccando ogni cerniera in modo da aprire le cerniere esterne a 30° e quelle centrali a 180°,
- Posizionare la scala in piedi con entrambe le basette in appoggio a terra;

**UTILIZZO DELLA PIATTAFORMA**

Solo l'art. SCA 3043/03 consente di usare la scala come piattaforma di lavoro con portata massima fino a 100 kg. utilizzando esclusivamente il ripiano art. SCC 3043/3 fornibile su richiesta.

La piattaforma deve agganciarsi ai pioli esterni del banco scala:

Inserire prima il lato con gancio a «Z» fisso e poi bloccare lo scorrimento laterale ruotando il gancio a «Z» girevole.



N.B. Quando in uso su ultimo gradino disponibile ad altezza superiore a mt. 2 la scala deve essere ancorata per evitare il pericolo di scivolamento o di ribaltamento.

**ARTICOLI REALIZZATI**  
 Art. **SCA 3043 / 5**

**NORMA**  
**D.Lgs. 81**   
  
**max. 150kg**

**ATTENZIONE!** - Prima dell'utilizzo della scala leggere attentamente e comprendere le disposizioni generali riportate da pag. n°2 a pag. n°5



## SCALA A CAVALLETTO CON PIATTAFORMA a gradino

**ATTENZIONE :**  
Prima dell'utilizzo verificare l'integrità della piattaforma e della biella di bloccaggio sotto la piattaforma oltre che del cintino di sicurezza anti-apertura.

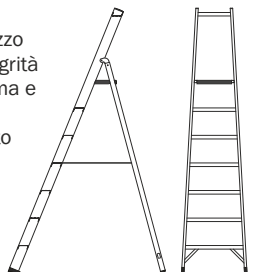

### 1) Aprire la scala:

- Posizionare la scala in piedi e distanziare il lato rampa dal cavalletto di sostegno fino a quando la piattaforma appoggia sul traversino ed il cintino sia completamente teso.

**N.B.**  
Quando in uso su piattaforma ad altezza superiore a mt. 2 la scala deve essere ancorata per evitare il pericolo di ribaltamento.

**NORMA**  
**EN 131/1-2-3**



### ARTICOLI REALIZZATI

Art. **SCA 6026** / 03-04-05-06-07-08-09-10-12

Art. **SCA 6026T** / 03-04-05-06-07-08-09-10-12

Art. **SCA 6040** / 03-04-05-06-07-08-09-10-12

Art. **SCA 6040T** / 03-04-05-06-07-08-09-10-12

Art. **SCA V026** / 04-05-06-07-08-09

## VERSIONE SCALA 6026T O 6040T con corrimano e doppia vaschetta porta-attrezzi



Installare i corrimani e la vaschetta porta-attrezzi aggiuntiva appoggiando i profili sul lato esterno della scala, in corrispondenza dei fori di fissaggio già predisposti quindi inserire le viti e stringere i bulloni forniti.



## SCALA A CAVALLETTO CON PIATTAFORMA CORRIMANO E VASCHETTA a gradino

**ATTENZIONE :** Prima dell'utilizzo verificare l'integrità del meccanismo di sicurezza anti-apertura sotto piattaforma e delle barre distanziatrici anti-apertura quando presenti.



### 1) Aprire la scala:

- Posizionare la scala in piedi e distanziare il lato rampa dal cavalletto di sostegno fino a quando la piattaforma appoggia sul traversino ed il cintino sia completamente teso;

### 2) Installare la seconda vaschetta porta-attrezzi

- Appoggiare i profili piatti sul lato esterno della scala, in corrispondenza dei fori di fissaggio quindi inserire le viti e stringere i bulloni;

### 3) Installare i corrimani

- Appoggiare il profilo tondo sul lato esterno del montante scala a partire da mt. 1 da terra
- Inserire la vite a cavalletto «C» dall'interno del profilo montante verso l'esterno per incontrare i fori di fissaggio dei corrimani e stringere i bulloni.



**NORMA**  
**EN 131/1-2-3**



### ARTICOLI REALIZZATI

Art. **SCA 6046** / 04-05-06-07-08-09-10



**N.B.** Quando in uso su piattaforma ad altezza superiore a mt. 2 la scala deve essere ancorata per evitare il pericolo di ribaltamento.

**ATTENZIONE!** - Prima dell'utilizzo della scala leggere attentamente e comprendere le disposizioni generali riportate da pag. n°2 a pag. n°5



## SCALA A CAVALLETTO a gradino

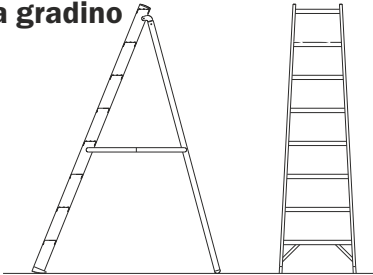

- 1) **Aprire la scala:**  
 - Posizionare la scala in piedi e distanziare il lato rampa dal cavalletto di sostegno fino a quando le barre distanziatrici siano completamente distese.

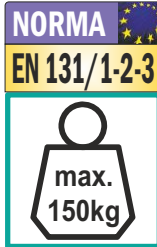
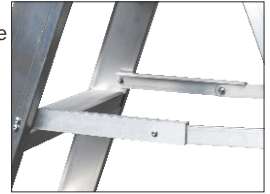

**ATTENZIONE :**  
 Prima dell'utilizzo verificare l'integrità delle barre distanziatrici di sicurezza anti-apertura.

*N.B. Quando in uso su ultimo gradino disponibile ad altezza superiore a mt. 2 la scala deve essere ancorata per evitare il pericolo di ribaltamento.*

### ARTICOLI REALIZZATI

Art. **SCA 6016** / 06-07-08-09-10

**Ultimo gradino disponibile = terzo ultimo gradino**

## SCALA A CAVALLETTO CONICA TREPIEDI a gradino

- 1) **Montare il piede del puntale:**  
 - Estrarre la spina di bloccaggio ed estendere il piede telescopico fino all'ultimo foro disponibile,  
 - Quindi inserire nuovamente la spina di fissaggio;
- 2) **Aprire la scala:**  
 - Posizionare la scala in piedi e distanziare il lato rampa dal puntale di sostegno fino a quando il cintino diventi completamente teso.

*N.B. Quando in uso su ultimo gradino disponibile ad altezza superiore a mt. 2 la scala deve essere ancorata per evitare il pericolo di ribaltamento.*

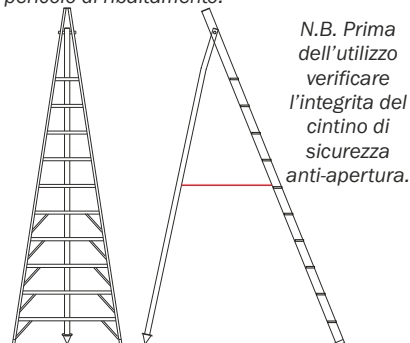

*N.B. Prima dell'utilizzo verificare l'integrità del cintino di sicurezza anti-apertura.*

### ARTICOLI REALIZZATI

Art. **SCA 1969** / 06-08-10-12-14

**Ultimo gradino disponibile = ultimo gradino**

**ATTENZIONE:** Quando dotata di puntale con piede a punta la scala può essere usata solo su terreni morbidi; Per l'uso scala su pavimentazioni dure utilizzare accessorio piede in gomma.

**ATTENZIONE:** Quando dotata di puntale standard non regolabile la scala può essere usata solo su superfici piane; Per l'uso scala su pendenze o dislivelli utilizzare accessorio puntale telescopico SCC STO.

### VERSIONE SCALA 1969S con puntale telescopico

- Il puntale telescopico permette di utilizzare la scala anche su terreni in pendenza o con dislivello:
- Posizionare la scala in piedi sul livello inferiore del dislivello con il primo gradino di base in posizione perpendicolare alla direzione della pendenza,
  - Distanziare il puntale di sostegno fino a quando il cintino diventi completamente teso ed estrarre la spina di bloccaggio per estendere il piede telescopico fino ad incontrare il terreno ed in modo tale che i gradini della scala risultino in posizione orizzontale,
  - Quindi inserire nuovamente la spina di fissaggio nel primo foro disponibile.

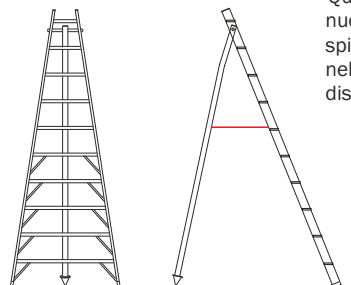

### ARTICOLI REALIZZATI

Art. **SCA 1969S** / 06-08-10-12-14

**Ultimo gradino disponibile = terzo ultimo gradino**



**ATTENZIONE!** - Prima dell'utilizzo della scala leggere attentamente e comprendere le disposizioni generali riportate da pag. n°2 a pag. n°5



## SCALA A PALCHETTO TELESCOPICA CON PIATTAFORMA DI LAVORO a pioli

### 1) Aprire la scala in posizione d'uso :

- Posizionare la scala in piedi e distanziare il lato rampa dal cavalletto di sostegno fino a quando la piattaforma appoggia sul traversino ed il cintino sia completamente teso,
- Sganciare la piattaforma porta-oggetti dalla posizione di riposo, ruotarla di 180° e bloccarla, utilizzando la vite a galletto sui fori di bloccaggio (portata massima kg. 10);



### 2) Estensione e bloccaggio:

L'estensione della scala si regola attraverso lo sfilo dei telai esterni ed il bloccaggio si effettua in corrispondenza di ogni gradino:

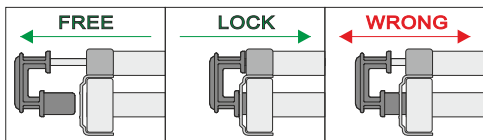

- Sbloccare (FREE) tirando verso l'esterno i due ganci telescopici e sfilare il tronco interno,
- Bloccare (LOCK) lo sfilo reinserendo i ganci telescopici, accoppiandoli con la sede dei pioli del tronco interno.

### 3) Installare i corrimani

- Appoggiare il profilo tondo sul lato esterno del montante scala a partire dal punto più alto sotto alla vaschetta porta attrezzi,
- Inserire la vite a cavalletto «C» dall'interno del profilo montante verso l'esterno per incontrare i fori di fissaggio predisposti dai corrimani quindi inserire le rondelle e stringere i bulloni.

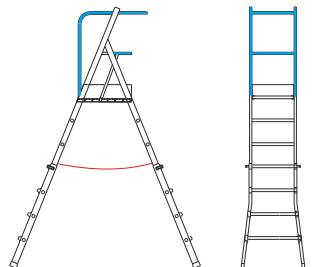
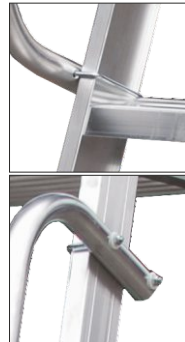

### ARTICOLI REALIZZATI

Art. **SCA 1980S** / 06-10

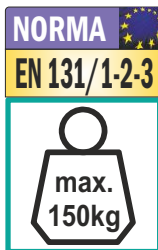

*N.B. Quando in uso su piattaforma ad altezza superiore a mt. 2 la scala deve essere ancorata per evitare il pericolo di ribaltamento.*

### VERSIONE SCALA 1980 CON STAFFE ANTI-RIBALTAMENTO

Prima di salire, stabilizzare la scala utilizzando le staffe telescopiche:

- Aprire la staffa verso l'esterno,
- Agganciare i due tiranti orizzontali ai nottolini posti sul montante della scala,
- Bloccare i due tiranti, facendo roteare i piattelli di sicurezza,
- Sfilare il tubo interno della staffa telescopica, fino a farlo toccare a terra,
- Bloccare il tubo telescopico tramite la fascetta in acciaio inox.

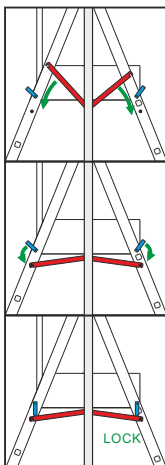
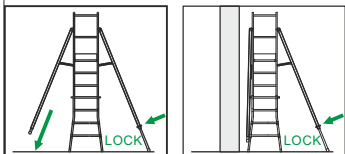

Prima di salire assicurarsi del corretto posizionamento e bloccaggio di entrambe le staffe telescopiche; quando si lavora in affiancamento a parete è possibile tenere a riposo la staffa vicino alla parete. L'operatore che lavora sulla piattaforma deve mettersi in sicurezza agganciando le fettucce poste dietro la schiena.

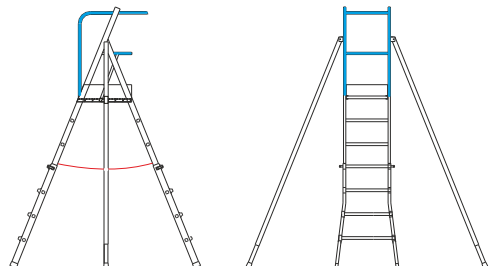

*N.B. Questa scala consente il lavoro attivo perché è stata testata per compensare spinte laterali fino ad un massimo di 30 kg orizzontali.*

*(Prima dell'utilizzo verificare la compatibilità sul manuale d'uso dello strumento o macchinario di lavoro utilizzato).*

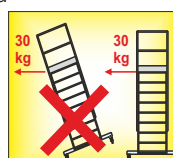

### ARTICOLI REALIZZATI

Art. **SCA 1980** / 06-10

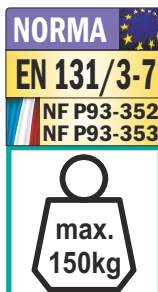

**ATTENZIONE!** - Prima dell'utilizzo della scala leggere attentamente e comprendere le disposizioni generali riportate da pag. n°2 a pag. n°5



## SCALA A PALCHETTO CON PIATTAFORMA DI LAVORO a gradino

### 1) Aprire la scala in posizione d'uso :

- Posizionare la scala in piedi e distanziare il lato rampa dal cavalletto di sostegno fino a quando la piattaforma appoggia sul traversino ed il cintino sia completamente teso,
- Sganciare la piattaforma porta-oggetti dalla posizione di riposo, ruotarla di 180° e bloccarla, utilizzando la vite a galletto sui fori di bloccaggio (portata massima kg. 10);

### 2) Installare i corrimani

- Appoggiare il profilo tondo sul lato esterno del montante scala a partire dal punto più alto sotto alla vaschetta porta attrezzi,
- Inserire la vite a cavalletto «C» dall'interno del profilo montante verso l'esterno per incontrare i fori di fissaggio dei corrimani e stringere i bulloni;



Prima di salire, stabilizzare la scala utilizzando le staffe telescopiche:

- Aprire la staffa verso l'esterno,
- Agganciare i due tiranti orizzontali ai nottolini posti sul montante della scala,
- Bloccare i due tiranti, facendo roteare i piattelli di sicurezza,
- Sfilare il tubo interno della staffa telescopica, fino a farlo toccare a terra,
- Bloccare il tubo telescopico tramite la fascetta in acciaio inox.

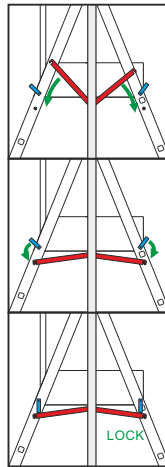
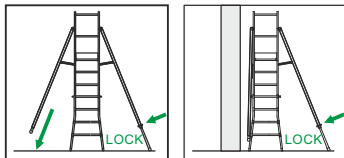

N.B. Prima di salire assicurarsi del corretto posizionamento e bloccaggio di entrambe le staffe telescopiche.

N.B. Quando si lavora in affiancamento a parete è possibile tenere a riposo la staffa vicino alla parete. L'operatore che lavora sulla piattaforma deve mettersi in sicurezza agganciando le fettucce poste dietro la schiena.

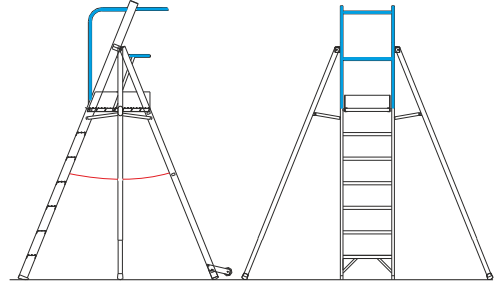

N.B. Questa scala consente il lavoro attivo perché è stata testata per compensare spinte laterali fino ad un massimo di 30 kg orizzontali. (Prima dell'utilizzo verificare la compatibilità sul manuale d'uso dello strumento o macchinario di lavoro utilizzato).

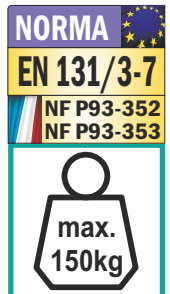
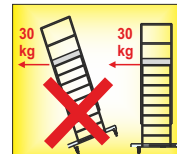

### ARTICOLI REALIZZATI

Art. SCA 6085 / 04-05-06-07-08

## SCALA A PALCHETTO CON PIATTAFORMA DI LAVORO a gradino

### 1) Installare la basetta con le ruote

- Posizionando le ruote verso l'esterno scala inserire interamente gli spinotti all'interno dei profili montanti del cavalletto posteriore e bloccare con viti M8x50 sui fori predisposti;

### 2) Installare la basetta senza ruote

- Inserire interamente gli spinotti all'interno dei profili montanti della rampa di salita e bloccare con viti M8x20 sui fori predisposti;

### 3) Montare il pianerottolo

- Unire il pianerottolo alle piastre del telaio del cavalletto,

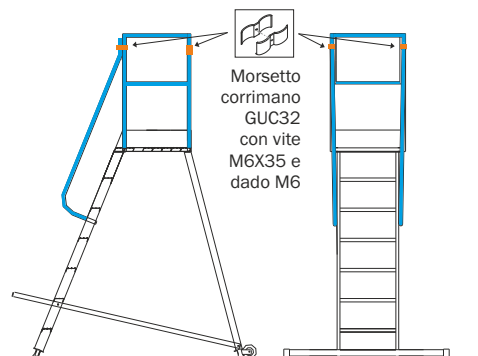
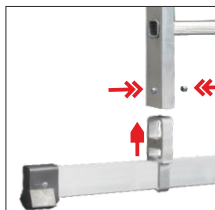

Morsetto corrimano GUC32 con vite M6X35 e dado M6

**ATTENZIONE!** - Prima dell'utilizzo della scala leggere attentamente e comprendere le disposizioni generali riportate da pag. n°2 a pag. n°5



- posteriore e del telaio della rampa di salita con viti M8x50;
- 4) **Installare i tiranti distanziatori** all'esterno dei profili montanti utilizzando per il telaio della rampa di salita viti M8x45 fornite mentre per il cavalletto le stesse viti che fermano la bassetta stabilizzatrice con ruote;
  - 5) Imbullonare i due parapetti laterali al profilo della piattaforma e del fermapiede utilizzando le viti M8x45 e fissare il telaio parapetto frontale ai due parapetti laterali utilizzando il morsetto GUC32 alto 10 cm. con viti M6x35;
  - 7) Montare i due corrimani prima al parapetto con il morsetto GUC32 alto 5 cm. e viti M6x35, poi appoggiando il profilo tondo sul lato esterno del montante e bloccarlo con la vite a cavalletto «C» dall'interno scala verso l'esterno per incontrare i fori di blocco dei corrimani e stringere i bulloni.



N.B. Questa scala consente il lavoro attivo perché è stata testata per compensare spinte laterali fino ad un massimo di 30 kg orizzontali. (Prima dell'utilizzo verificare la compatibilità sul manuale d'uso dello strumento di lavoro utilizzato).



**ARTICOLI REALIZZATI**

Art. **SCA 6087** / 03-04-05  
06-07-08

**NORMA**  
**EN 131/3-7**  
NF P93-352  
NF P93-353

**SCALA A PALCHETTO CON PIATTAFORMA DI LAVORO a gradino**



- 1) **Montare la bassetta stabilizzatrice**  
- Posizionare la bassetta con le ruote verso l'esterno della scala quindi inserire i profili montanti del cavalletto all'interno dei box di aggancio della bassetta e bloccare con le viti passanti e bulloni forniti;
- 2) **Aprire la scala in posizione d'uso**  
- Posizionare la scala in piedi, aprire le cerniere delle barre distanziatrici tirando la levetta di sblocco e distanziare il lato rampa dal cavalletto di sostegno fino a quando la piattaforma appoggia sul traversino e le cerniere raggiungono la posizione ed il bloccaggio a 180° ,

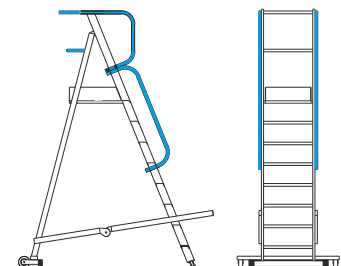

- Sganciare la piattaforma porta-oggetti dalla posizione di riposo, ruotarla di 180° e bloccarla, con la vite a galletto sui fori di bloccaggio (portata massima kg. 10);

- 4) **Installare i corrimani**  
- Appoggiare il profilo tondo sul lato esterno del montante scala a partire dal punto più alto sotto la vaschetta porta attrezzi,  
- Inserire la vite a cavalletto «C» dall'interno del profilo montante verso l'esterno per incontrare i fori di fissaggio dei corrimani e stringere i bulloni.



N.B. Prima di salire verificare che il box di alloggiamento sia completo e ben fissato alla bassetta posteriore

**VERSIONE SCALA 6082C ANTI-RIBALTAMENTO con bassetta posteriore zavorrata**

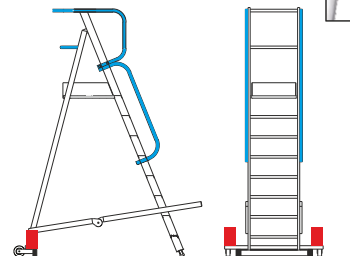

N.B. Questa scala consente il lavoro attivo perché è stata testata per compensare spinte laterali fino ad un massimo di 30 kg orizzontali. (Prima dell'utilizzo verificare la compatibilità sul manuale d'uso dello strumento di lavoro utilizzato).



**ARTICOLI REALIZZATI**

Art. **SCA 6082C** / 04-05-06-07-08-09-10

**NORMA**  
**EN 131/3-7**  
NF P93-352  
NF P93-353

N.B. Quando in uso su piattaforma ad altezza superiore a mt. 2 la scala deve essere ancorata per evitare il pericolo di ribaltamento.

**ARTICOLI REALIZZATI**

Art. **SCA 6082N** / 04-05-06-07-08-09-10-12-14-16-17

**NORMA**  
**EN 131/1-2-3**



**ATTENZIONE!** - Prima dell'utilizzo della scala leggere attentamente e comprendere le disposizioni generali riportate da pag. n°2 a pag. n°5



## SCALA A PALCHETTO CON PIATTAFORMA DI LAVORO a gradino

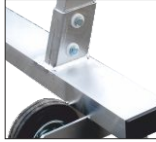

- 1) Montare la basetta stabilizzatrice
  - Posizionare la basetta con le ruote verso l'esterno della scala quindi inserire i profili montanti del cavalletto all'interno dei box di aggancio della basetta e bloccare con le viti passanti e bulloni forniti;
- 2) Aprire la scala in posizione d'uso :
  - Posizionare la scala in piedi e distanziare il lato rampa dal cavalletto di sostegno fino a quando la piattaforma appoggia sul traversino,
  - Sganciare la piattaforma porta-oggetti dalla posizione di riposo, ruotarla di 180° e bloccarla, utilizzando la vite a galletto sui fori di bloccaggio (portata massima kg. 10);
- 3) Installare i tiranti distanziatori
  - Agganciare l'estremità del tirante al cavalletto con le viti passanti fornite sui fori predisposti e sul lato rampa avvitando il volantino di bloccaggio sugli inserti a vite predisposti;

- 4) Installare i corrimani
  - Appoggiare il profilo tondo sul lato esterno del montante scala a partire dal punto più alto sotto alla vaschetta porta attrezzi,
  - Inserire la vite a cavallotto «C» dall'interno del profilo montante verso l'esterno per incontrare i fori di fissaggio dei corrimani e stringere i bulloni.

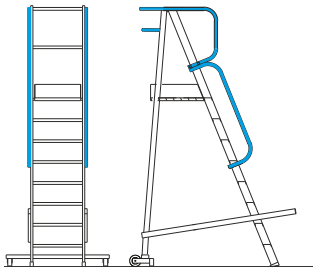
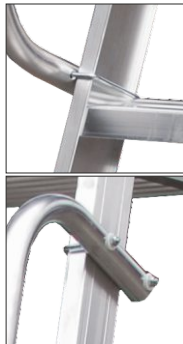

*N.B. Quando in uso su piattaforma ad altezza superiore a mt. 2 la scala deve essere ancorata per evitare il pericolo di ribaltamento.*

### ARTICOLI REALIZZATI

Art. **SCA 6083** / 04-05-06-07-08-09-10-12-14-16-17

**NORMA**  
D.Lgs. 81

**max. 150kg**

## VERSIONE SCALA 6083A CON STAFFE ANTI-RIBALTAMENTO

Prima di salire, stabilizzare la scala utilizzando le staffe telescopiche:

- Aprire la staffa verso l'esterno,
- Agganciare il tirante orizzontale al nottolino posto sul montante della scala,
- Bloccare il tirante, facendo roteare il piattello di sicurezza,
- Sfilare il tubo interno della staffa telescopica, fino a farlo toccare a terra,
- Bloccare il tubo telescopico tramite la fascetta in acciaio inox.

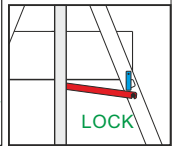
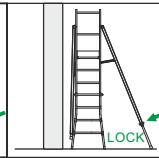
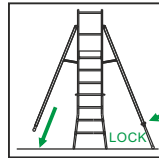
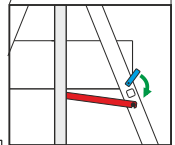
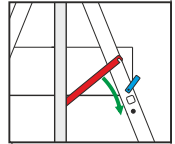

*N.B. Prima di salire assicurarsi del corretto posizionamento e bloccaggio di entrambe le staffe telescopiche.*

*N.B. Quando si lavora in affiancamento a parete è possibile tenere a riposo la staffa vicino alla parete.*

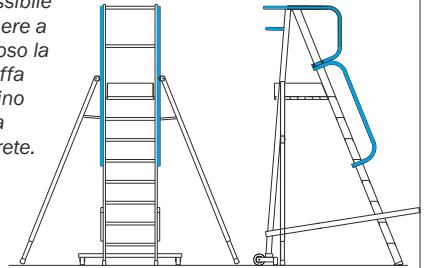

*N.B. Questa scala consente il lavoro attivo perché è stata testata per compensare spinte laterali fino ad un massimo di 30 kg orizzontali.*

*(Prima dell'utilizzo verificare la compatibilità sul manuale d'uso dello strumento di lavoro utilizzato).*



### ARTICOLI REALIZZATI

Art. **SCA 6083A** / 04-05-06-07-08-09-10-12-14-16-17

**NORMA**  
**EN 131/3-7**  
NF P93-352  
NF P93-353

**max. 150kg**

**ATTENZIONE!** - Prima dell'utilizzo della scala leggere attentamente e comprendere le disposizioni generali riportate da pag. n°2 a pag. n°5



## SCALA DOPPIA CON PIATTAFORMA DI LAVORO A PONTE a gradino

### 1) Installare le basette stabilizzatrici

- Inserire interamente gli spinotti delle basette all'interno dei profili montanti delle rampe di salita e bloccare con viti M8x20 sui fori predisposti posizionando le ruote verso l'esterno della scala;

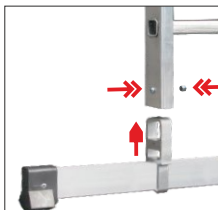

### 2) Montare il pianerottolo

- Unire il pianerottolo alle rampe di salita con viti M8x50 sulle piastre di fissaggio;

3) Installare i tiranti distanziatori all'esterno dei profili montanti utilizzando da un lato i fori predisposti sul telaio della rampa di salita e le viti M8x45 fornite mentre per il sull'altro lato le stesse viti ed i fori che fermano la basetta stabilizzatrice con ruote;

4) Imbullonare i due parapetti laterali al profilo della piattaforma e del fermapiede utilizzando le viti M8x45 e fissare il telaio parapetto frontale ai due parapetti laterali utilizzando le viti M8x60;



5) Montare tutti i corrimani prima al parapetto con il morsetto GUC32 alto 5 cm. e viti M6x35, poi appoggiando il profilo tondo sul lato esterno del montante e bloccarlo inserendo la vite a cavalletto «C» dall'interno scala verso l'esterno per incontrare i fori di fissaggio dei corrimani e stringere i bulloni.

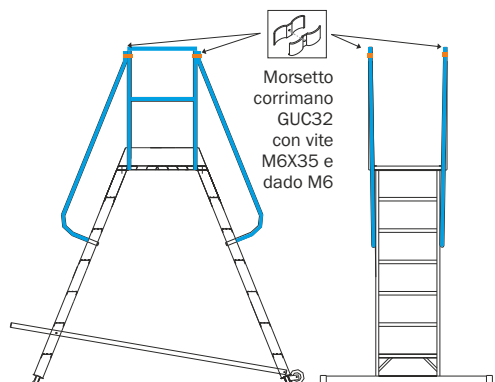

## VERSIONE SCALA 6088P CON PIASTRE DI FISSAGGIO AL SUOLO

*N.B. Prima di salire verificare che tutte le n°4 piastre di base siano ben fissate ai montanti della scala mediante le apposite viti fornite e alla pavimentazione tramite tasselli.*

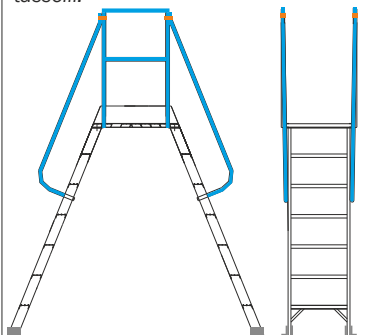

*N.B. Scala fissa realizzata in conformità alla norma italiana D.Lgs.n° 81.*

**NORMA**  
**D.Lgs. 81**



### ARTICOLI REALIZZATI

Art. **SCA 6088P** / 03-04-05-06-07-08

*N.B. Questa scala consente il lavoro attivo perché è stata testata per compensare spinte laterali fino ad un massimo di 30 kg orizzontali. (Prima dell'utilizzo verificare la compatibilità sul manuale d'uso dello strumento o macchinario di lavoro utilizzato).*



### ARTICOLI REALIZZATI

Art. **SCA 6088** / 03-04-05-06-07-08

**NORMA**   
**EN 131/3-7**  
**NF P93-352**  
**NF P93-353**



**ATTENZIONE!** - Prima dell'utilizzo della scala leggere attentamente e comprendere le disposizioni generali riportate da pag. n°2 a pag. n°5



## SCALA A DOPPIA SALITA a gradino

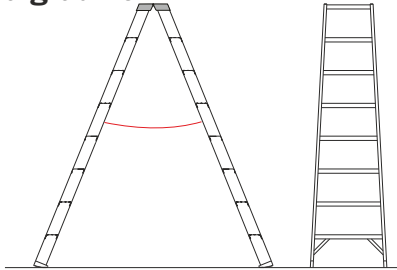

### ARTICOLI REALIZZATI

Art. **SCA 6015** / 05-06-07-08-09-10-12

#### 1) Aprire la scala:

Posizionare la scala in piedi e distanziare le due estremità fino a quando il cintino di sicurezza anti-apertura sia completamente teso (Solo per la misura a 12 gradini verificare che le barre distanziatrici siano completamente distese).

**NORMA**  
**EN 131/1-2-3**

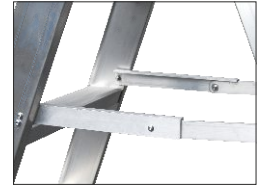

*N.B. Quando in uso su ultimo gradino disponibile ad altezza superiore a mt. 2 la scala deve essere ancorata per evitare il pericolo di ribaltamento.*

**ATTENZIONE:** Prima dell'uso verificare l'integrità del cintino e quando presenti delle barre distanziatrici di sicurezza anti-apertura.

**Ultimo gradino disponibile = terzo ultimo gradino**

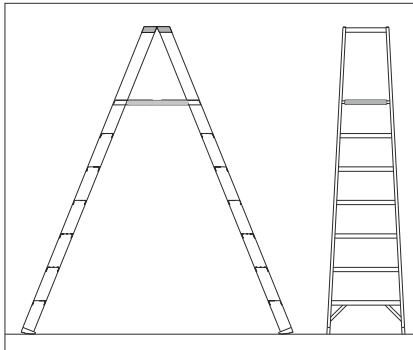

## VERSIONE SCALA 6025 CON PIATTAFORMA A PONTE

Posizionare la scala in piedi e distanziare le due estremità fino a che la piattaforma sia completamente aperta in posizione orizzontale.

**NORMA**  
**D.Lgs. 81**



Per chiudere la scala sollevare leggermente la cerniera al centro della piattaforma quindi richiudere la scala avvicinando le due estremità

*N.B. Quando in uso su piattaforma ad altezza superiore a mt. 2 la scala deve essere ancorata per evitare il pericolo di ribaltamento.*

### ARTICOLI REALIZZATI

Art. **SCA 6025** / 05-06-08-10

## SCALA CONICA DA APPOGGIO a gradino

Scala sempre pronta per l'uso.

*N.B. Quando in uso su ultimo gradino disponibile ad altezza superiore a mt. 2 la scala deve essere ancorata per evitare il pericolo di scivolamento.*

### ARTICOLI REALIZZATI

Art. **SCA 6008** / 07-08-09-10-11-12  
13-14-16-18-20

**Ultimo gradino disponibile = terzo ultimo gradino**

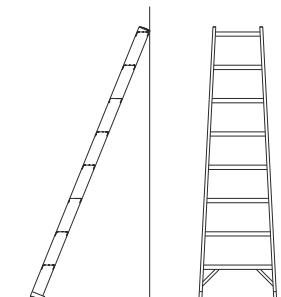

**NORMA**  
**EN 131/1-2-3**



## ACCESSORIO CORRIMANO

Art. **SCC CSG07-08-09-10-11-12-13-14-16-18-20**

Montare i corrimani appoggiando il profilo tondo sul lato esterno del montante scala e bloccarlo inserendo la vite a cavallotto «C» dall'interno del profilo montante verso l'esterno per incontrare i fori di fissaggio predisposti sui corrimani, quindi inserire le rondelle e stringere i bulloni.

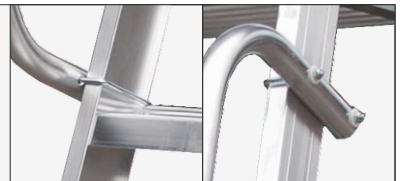

**ATTENZIONE!** - Prima dell'utilizzo della scala leggere attentamente e comprendere le disposizioni generali riportate da pag. n°2 a pag. n°5



## SCALA DRITTA DA APPOGGIO a gradino

1) Montare la basetta stabilizzatrice:  
(Solo per modelli dalla misura 11 gradini in poi)

- Togliere i tappi di protezione anti-urto all'estremità di appoggio a terra ed inserire completamente gli spinotti all'interno dei profili montanti,
- Inserire apposita vite passante su foro di bloccaggio montante e stringere il bullone con la sola forza manuale.

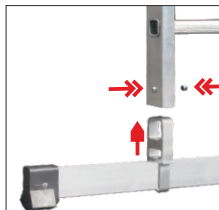

N.B. Gli articoli **SCA 6028N** e **SCA 6048N** fino alla misura 10 non dispongono della basetta stabilizzatrice perché non richiesto secondo UNI EN 131.

N.B. Quando in uso su ultimo gradino disponibile ad altezza superiore a mt. 2 la scala deve essere ancorata per evitare il pericolo di scivolamento.

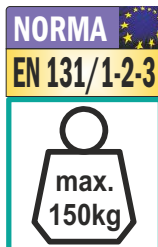

**Ultimo gradino disponibile**  
= quarto ultimo gradino

### ARTICOLI REALIZZATI

Art. **SCA 6028N** / 07-08-09-10-11-12  
13-14-16-18-20

Art. **SCA 6048N** / 07-08-09-10-11-12  
13-14-16-18-20

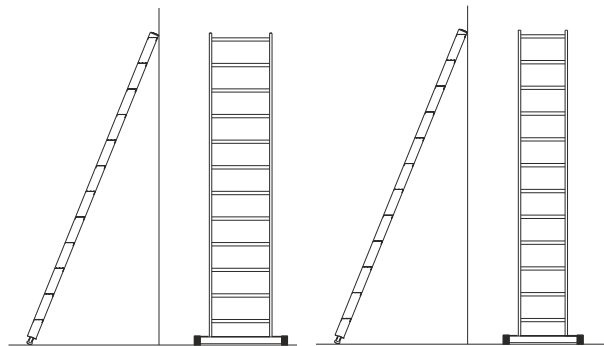

## VERSIONE SCALA 6028 e 6048 SENZA BASETTA STABILIZZATRICE

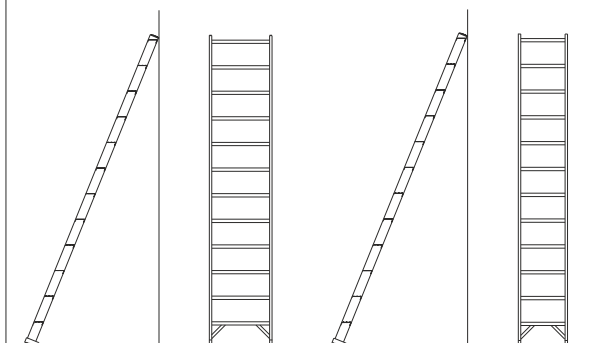

N.B. Quando in uso su ultimo gradino disponibile ad altezza superiore a mt. 2 la scala deve essere ancorata per evitare il pericolo di scivolamento.



**Ultimo gradino disponibile**  
= quarto ultimo gradino

### ARTICOLI REALIZZATI

Art. **SCA 6028** / 12-13-14-16-18-20

Art. **SCA 6048** / 12-13-14-16-18-20

## ACCESSORIO CORRIMANO

Art. **SCC CSG07-08-09-10-11-12-13-14-16-18-20**

Montare i corrimani appoggiando il profilo tondo sul lato esterno del montante scala e bloccarlo inserendo la vite a cavallotto «C» dall'interno del profilo montante verso l'esterno per incontrare i fori di fissaggio predisposti sui corrimani, quindi inserire le rondelle e stringere i bulloni.

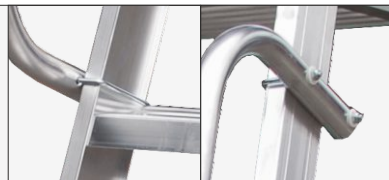

## ACCESSORIO PIASTRA E GANCI DI FISSAGGIO A PARETE Art. SCC KTM

Individuare la giusta altezza di fissaggio della piastra a muro posizionando la piastra in appoggio a muro e appoggiando i ganci della scala sul tubo tondo orizzontale della piastra. Regolare l'altezza della piastra fino a quando i gradini della scala trovano la posizione orizzontale aiutandovi con una bolla di livellamento, quindi ancorare la piastra di aggancio a parete mediante tasselli secondo le prerogative D.Lgs. n° 81.



**ATTENZIONE!** - Prima dell'utilizzo della scala leggere attentamente e comprendere le disposizioni generali riportate da pag. n°2 a pag. n°5



## SCALA DRITTA DA APPOGGIO CON USCITA FRONTALE a gradino

1) **Montare la basetta stabilizzatrice:**  
(Solo per modelli oltre misura 11 gradini)

- Togliere i tappi di protezione anti-urto all'estremità di appoggio a terra ed inserire completamente gli spinotti all'interno dei profili montanti,
- Inserire apposita vite passante su foro di bloccaggio montante e stringere il bullone con la sola forza manuale;

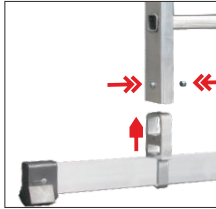

N.B. Gli articoli **SCA 6078N fino alla misura 10** non dispongono della basetta stabilizzatrice perché non richiesto secondo UNI EN 131.

4) **Installare i corrimani**

Appoggiare il profilo tondo sul lato esterno del montante scala e bloccarlo inserendo la vite a cavalletto «C» dall'interno del profilo montante verso l'esterno per incontrare i fori di fissaggio predisposti sui corrimani, quindi inserire le rondelle e stringere i bulloni.

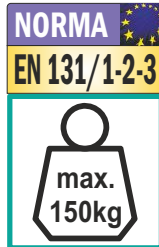

N.B. Quando in uso su ultimo gradino disponibile ad altezza superiore a mt. 2 la scala deve essere ancorata per evitare il pericolo di scivolamento.

### Obbligo di legge secondo norma D.Lgs. n° 81: per uso scala per accesso a piani rialzati

- La scala deve essere ancorata all'edificio o al piano rialzato su cui si intende effettuare l'accesso.
- E' consentito l'accesso su piani rialzati solo se vi è idonea protezione anti-caduta.
- La distanza massima tra l'ultimo gradino della scala ed il piano di sbarco non deve essere superiore a 20 cm.
- Il dislivello massimo tra l'ultimo gradino della scala ed il piano di sbarco non deve essere superiore a 25 cm.

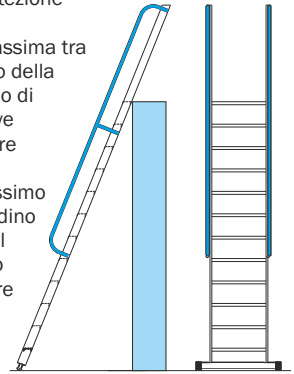

### ARTICOLI REALIZZATI

Art. **SCA 6078N** / 05-06-07-08-09-10-11-12-13-14-15-16-17-18-19-20

### VERSIONE SCALA 6078 SENZA BASETTA STABILIZZATRICE

Non aggiunge differenze o ulteriori specifiche rispetto al modello SCA 7078N tuttavia la norma italiana D.Lgs. n° 81 prevede una portata ridotta a 100 kg.

N.B. Quando in uso su ultimo gradino disponibile ad altezza superiore a mt. 2 la scala deve essere ancorata per evitare il pericolo di scivolamento.

### ARTICOLI REALIZZATI

Art. **SCA 6078** / 12-13-14-15-16-17-18-19-20

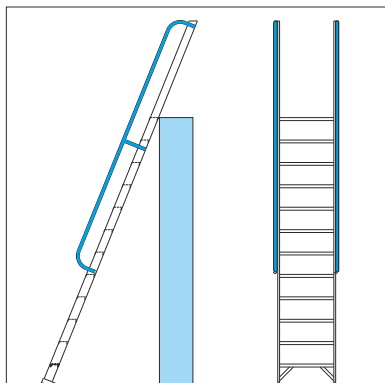

### ACCESSORIO PIASTRA E GANCI DI FISSAGGIO A PARETE Art. SCC KTM

Individuare la giusta altezza di fissaggio della piastra a muro posizionando la piastra in appoggio a muro e appoggiando i ganci della scala sul tubo tondo orizzontale della piastra. Regolare l'altezza della piastra fino a quando i gradini della scala trovano la posizione orizzontale aiutandovi con una bolla di livellamento, quindi ancorare la piastra di aggancio a parete mediante tasselli secondo le prerogative D.Lgs. n° 81.



**ATTENZIONE!** - Prima dell'utilizzo della scala leggere attentamente e comprendere le disposizioni generali riportate da pag. n°2 a pag. n°5



## SCALA A PALCHETTO CON PIATTAFORMA DI LAVORO a gradino

### 1) Aprire la scala in posizione d'uso :

- Posizionare la scala in piedi e distanziare il lato rampa dal cavalletto di sostegno fino a quando la piattaforma appoggia sul traversino;

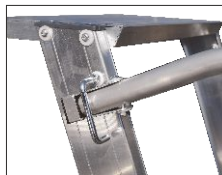

### 2) Installare i corrimani

(Solo per modelli con corrimani pieghevoli)

- Ruotare i telai dei corrimani verso l'esterno scala fino alla massima apertura,
- Girare manualmente i fermi di blocco apertura;

(Solo per modelli con corrimani fissi)

- Appoggiare il profilo tondo sul lato esterno del montante scala a partire dal punto più alto sotto alla vaschetta porta attrezzi,
- Inserire la vite a cavalletto «C» dall'interno del profilo montante verso l'esterno per incontrare i fori di fissaggio dei corrimani e stringere i bulloni.



**ATTENZIONE:** Una volta saliti sulla piattaforma e necessario completare il parapetto assicurando manualmente entrambe le fibbie nere di sicurezza.

**ATTENZIONE:** Prima di utilizzare il modello SCA 6080/02 è necessario verificare che il meccanismo a molla di tutte le ruote auto-disattivanti o auto-frenanti sia funzionante e libero da impedimenti.

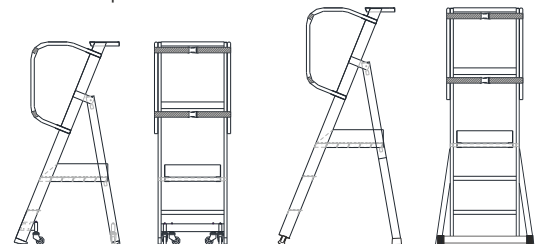

*N.B. Questa scala consente il lavoro attivo perché è stata testata per compensare spinte laterali fino ad un massimo di 30 kg orizzontali.*  
*(Prima dell'utilizzo verificare la compatibilità sul manuale d'uso dello strumento di lavoro utilizzato)*



### ARTICOLI REALIZZATI

Art. SCA 6080 / 2-3-4-5-6-7-8

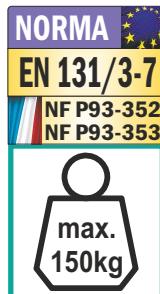

### VERSIONE SCALA 6080 CON STAFFE ANTI-RIBALTAMENTO

Prima di salire, stabilizzare la scala utilizzando le staffe telescopiche:

- Aprire la staffa verso l'esterno,
- Agganciare il tirante orizzontale al nottolino posto sul montante della scala,
- Bloccare il tirante, facendo roteare il piattello di sicurezza,
- Sfilare il tubo interno della staffa telescopica, fino a farlo toccare a terra,
- Bloccare il tubo telescopico tramite la fascetta in acciaio inox.

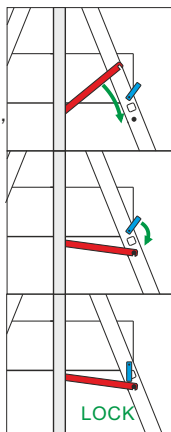
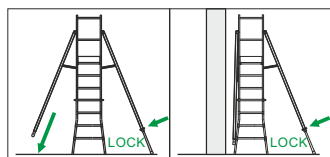

*N.B. Prima di salire assicurarsi del corretto posizionamento e bloccaggio di entrambe le staffe telescopiche.*

*N.B. Quando si lavora in affiancamento a parete è possibile tenere a riposo la staffa vicino alla parete.*

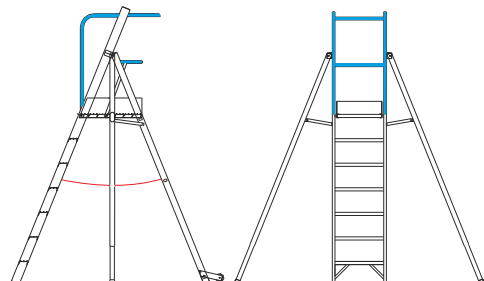

**ATTENZIONE!** - Prima dell'utilizzo della scala leggere attentamente e comprendere le disposizioni generali riportate da pag. n°2 a pag. n°5



## SCALA CON ELEMENTI AD INNESTO ALL'ITALIANA a pioli

### 1) Composizione della scala:

La scala deve essere sempre composta da almeno n° 1 elemento di partenza e da almeno n° 1 elemento terminale, inoltre può essere equipaggiata fino ad un massimo di n° 2 elementi intermedi ma senza mai superare la lunghezza massima di mt. 9,5

- Come primo elemento a terra utilizzare solo elementi di partenza art. SCA V1PA/07-08-09-10
- Come elementi intermedi è possibile utilizzare solo elementi intermedi art. SCA V1IN/06-07-08-09 posizionati uno in successione all'altro
- Come elementi terminali è possibile utilizzare solo elementi terminali art. SCA V1FI/05-06

### 2) Accoppiamento degli elementi scala:

- Stendere a terra gli elementi scala ed unire un elemento con il successivo inserendo il primo gradino dell'elemento superiore nelle staffe a «V» dell'elemento inferiore ed allo stesso tempo inserire le staffe a «V» dell'elemento superiore nei supporti esterni scala dell'elemento inferiore,



Anti-sfilo libero



Anti-sfilo bloccato

- Bloccare il dispositivo anti-sfilo estraendo la linguetta e ruotandola di 90° per inserirla in posizione orizzontale, come da figura.

Scala a 4 elementi



Scala a 3 elementi

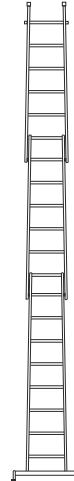

Scala a 2 elementi



*N.B. Quando in uso su ultimo gradino disponibile ad altezza superiore a mt. 2 la scala deve essere ancorata o trattenuta da un secondo operatore a terra per evitare il pericolo di scivolamento.*

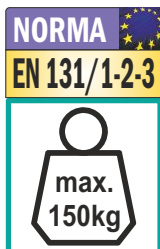

3) Attraverso l'aiuto di un secondo operatore sollevare la scala per posizionarla in appoggio a parete

### 4) Aprire la basetta stabilizzatrice

Per entrambi i lati della basetta premere il pulsante di blocco ed estrarre completamente la barra in orizzontale fino all'attivazione del blocco automatico che determina la posizione di utilizzo.

**ATTENZIONE:**  
Prima di salire sulla scala assicurarsi che entrambe le barre siano bloccate alla massima estensione)



**ATTENZIONE :** La scala deve essere utilizzata sempre e soltanto con la basetta stabilizzatrice completamente aperta. La basetta stabilizzatrice può essere richiusa solo per facilitare le operazioni di trasporto e stoccaggio.

**L'adattamento ad eventuali dislivelli è consentito** attraverso l'uso del piede livellatore:

- Innestare il piede livellatore nel supporto posto al lato del piede snodato quindi bloccare l'aggancio inserendo il perno in acciaio sul foro di bloccaggio,
- Regolare l'altezza del piede livellatore attraverso la rotella posata alla sommità del livellatore



**Il rompi-tratta telescopico** serve per limitare la flessione della scala in uso, realizzando un appoggio intermedio.

Deve essere posizionato ad un'altezza intermedia della scala un uso in corrispondenza di un qualsiasi piolo della scala attraverso l'estremità con morsetto avvolgente posizionato al centro del piolo, mentre l'altra estremità può essere appoggiata a parete o ad un palo attraverso la regolazione della lunghezza con sfilo telescopico fino ad un massimo di mt 1,06



**ATTENZIONE:**  
Le configurazioni scala V100 in uso oltre i mt.8 di sviluppo richiedono l'uso di rompi-tratta intermedio obbligatorio.

**Il dispositivo appoggia-palo** consente l'appoggio scala ad un palo e l'ancoraggio attraverso la fibbia in dotazione. Installare il dispositivo sull'ultimo piolo in posizione centrale mantenendo gli occhielli verso l'alto, quindi ruotare di 90° la piastrina che effettua la chiusura a scatto. La fibbia deve abbracciare il palo e fissata agli occhielli e deve essere stretta fino ad ottenere un'ancoraggio solido.

### ARTICOLI REALIZZATI

Art. SCA V1PA/07-08-09-10

Art. SCA V1IN/06-07-08-09

Art. SCA V1FI/05-06

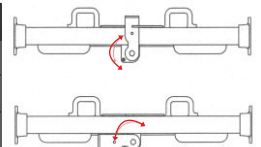

**Ultimo gradino disponibile = quarto ultimo gradino**

**ATTENZIONE!** - Prima dell'utilizzo della scala leggere attentamente e comprendere le disposizioni generali riportate da pag. n°2 a pag. n°5



### STAFFE STABILIZZATRICI DI BASE PER SCALE A PIOLI art. SCC STB - Per scale a 1 o 2 o 3 elementi a sfilo

L'allargatore di base garantisce l'ampliamento della base di appoggio della scala in conformità a norma europea EN 131/1-2 e rappresenta un'alternativa all'uso della basetta stabilizzatrice:

- Aprire la fettuccia in nylon e allargare la staffa,
- Agganciare le barre distanziatrici sulle viti spinotto,
- Per entrambi i lati ruotare i piatti di sicurezza anti-distacco verso il basso per evitare che la barra distanziatrice esca dalla sede della vite,
- Sboccare la fascetta anti-sfilo e allungare il piede telescopico fino a terra, quindi assicurarsi del blocco della fascetta sul foro più basso.

*N.B. La scala può essere utilizzata solo se tutti i n°4 piedi di appoggio toccano il suolo; Non è possibile utilizzare l'allargatore di base per compensare pendenze o dislivelli laterali alla scala.*

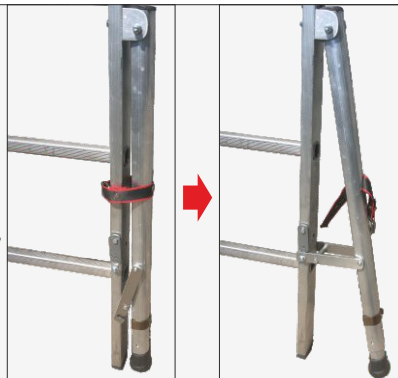

### ACCESSORIO BASETTA STABILIZZATRICE PER SCALE A PIOLI Per scale a 1 o 2 o 3 elementi a sfilo dotate di basetta stabilizzatrice

Le basette stabilizzatrici devono essere proporzionate alle dimensioni della scala pertanto l'acquisto come ricambio deve essere richiesto in base allo specifico articolo della scala in uso.

Le basette stabilizzatrici realizzate per scale in alluminio non possono essere applicate a scale in vetroresina anche se della stessa dimensione e viceversa.

### BASETTA TELESCOPICA ORIZZONTALE art. BLTD e BASETTA TELESCOPICA LIVELLATRICE art. BLTS

- Per scale in alluminio: Inserire completamente gli spinotti all'interno dei profili montanti,
- Per scale in vetroresina: Inserire completamente il montante scala all'interno del supporto della basetta
- Inserire apposita vite passante su foro di bloccaggio montante e stringere il bullone con la sola forza manuale,
- Allentare entrambi i pomelli neri della basetta ed estendere le sue estremità fino alla massima lunghezza, quindi stringere nuovamente entrambi i pomelli manualmente.

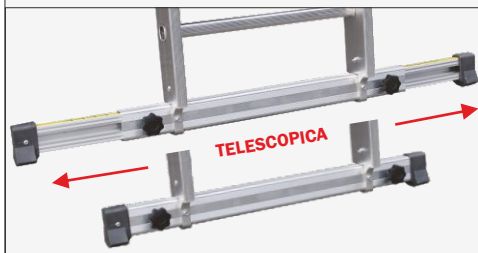

### BASETTA CON LIVELLATORI A VITE art. BLIS

- Per scale in alluminio: Inserire completamente gli spinotti all'interno dei profili montanti,
- Per scale in vetroresina: Inserire completamente il montante scala all'interno del supporto della basetta
- Inserire apposita vite passante su foro di bloccaggio montante e stringere il bullone con la sola forza manuale,
- Posizionare la scala in opera, regolare i livellatori alla giusta altezza quindi avvitare manualmente la bussola di contrasto verso la basetta fino ad incontrare resistenza.





**ATTENZIONE!** - Prima dell'utilizzo della scala leggere attentamente e comprendere le disposizioni generali riportate da pag. n°2 a pag. n°5



**ACCESSORIO LIVELLATORE UNIVERSALE PER SCALE A PIOLI - art. SCC LR**  
**Per scale a 1 o 2 o 3 elementi a sfilo non dotate di basetta stabilizzatrice**

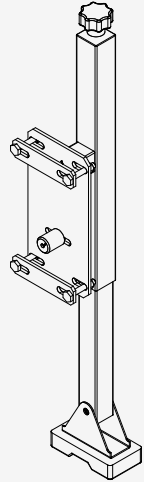
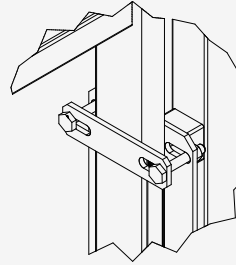
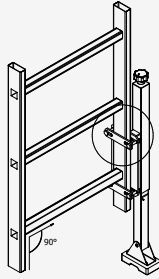

- Estrarre le due piastrine ed i n°4 bulloni,
- Affiancare il livellatore alla scala ed inserire il perno (2) nel primo piolo inferiore della scala,
- Utilizzando le chiavi del 6, incravattare i montanti della scala,
- Regolare l'altezza con il pomello fino a quando la scala sarà livellata,
- Verificare la perpendicolarità con livella o filo a piombo.

*N.B. E' vietato estrarre il tubo interno telescopico oltre alla linea «STOP» indicata internamente.*

**ACCESSORIO ROMPI-TRATTA AL 1° TRONCO - art. SCC RT**

**Per scale a 2 o 3 elementi a sfilo con sviluppo oltre i mt. 8,0 NON CERTIFICATE a norma europea**

**D.Lgs.n° 81 - art. 113-6, par. b:** Le scale in opera lunghe più di 8,0 metri devono essere munite di rompitratta per ridurre la freccia di flessione (è ammessa la deroga a questo articolo solo per scale conformi EN131/1-2).

**ISTRUZIONI DI MONTAGGIO**

- 1) Smontare il porta-carrucola (solo per scale dotate di fune),
- 2) inserire il perno filettato nell'ultimo piolo del primo elemento inferiore,
- 3) Serrare i tubi di sostegno al perno filettato,
- 4) Rimontare il porta-carrucola (solo per scale dotate di fune).

**ISTRUZIONI D'USO**

- Appoggiare la scala a muro all'altezza desiderata e rispettando l'inclinazione ideale compresa tra i 65° ed i 75° ,
- Appoggiare i piedini del rompitratta a terra,
- Salire sulla scala dopo averla assicurata contro lo scivolamento o trattenendola con l'aiuto di un'altro operatore a terra,
- Rispettare quanto indicato in questo libretto e le prescrizioni di sicurezza della normativa vigente.

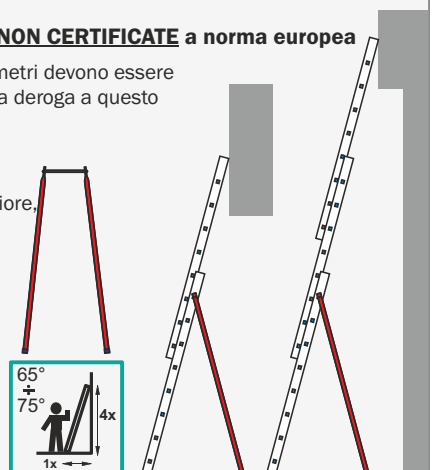

**ATTENZIONE!** - Prima dell'utilizzo della scala leggere attentamente e comprendere le disposizioni generali riportate da pag. n°2 a pag. n°5



# Note

# Normative di Riferimento

Dal D.L. 81 08/04/2008

## Art. 111. Obblighi del datore di lavoro nell'uso di attrezzature per lavori in Quota

1. Il datore di lavoro, nei casi in cui i lavori temporanei in quota non possono essere eseguiti in condizioni di sicurezza e in condizioni ergonomiche adeguate a partire da un luogo adatto allo scopo, sceglie le attrezzature di lavoro più idonee a garantire e mantenere condizioni di lavoro sicure... <omissis>
3. Il datore di lavoro dispone affinché sia utilizzata una scala a pioli quale posto di lavoro in quota solo nei casi in cui l'uso di altre attrezzature di lavoro considerate più sicure non è giustificato a causa del limitato livello di rischio e della breve durata di impiego oppure delle caratteristiche esistenti dei siti che non può modificare. <omissis>
5. Il datore di lavoro, in relazione al tipo di attrezzature di lavoro adottate in base ai commi precedenti, individua le misure atte a minimizzare i rischi per i lavoratori, insiti nelle attrezzature in questione, prevedendo, ove necessario, l'installazione di dispositivi di protezione contro le cadute...
7. Il datore di lavoro effettua i lavori temporanei in quota soltanto se le condizioni meteorologiche non mettono in pericolo la sicurezza e la salute dei lavoratori.
8. Il datore di lavoro dispone affinché sia vietato assumere e somministrare bevande alcoliche e superalcoliche ai lavoratori addetti ai lavori in quota.

## Art. 113. Scale

3. Le scale semplici portatili (a mano) devono essere costruite con materiale adatto alle condizioni di impiego, devono essere sufficientemente resistenti nell'insieme e nei singoli elementi e devono avere dimensioni appropriate al loro uso... <omissis>  
Esse devono inoltre essere provviste di:
  - a) dispositivi antisdrucchiolevoli alle estremità inferiori dei due montanti;
  - b) ganci di trattenuta o appoggi anti-scivolo alle estremità superiori, quando necessario per assicurare la stabilità della scala.
4. Per le scale provviste alle estremità superiori di dispositivi di trattenuta, anche scorrevoli su guide, non sono richieste le misure di sicurezza indicate nelle lettere a) e b) del comma 3. <omissis>
5. Quando l'uso delle scale, per la loro altezza o per altre cause, comporti pericolo di sbandamento, esse devono essere adeguatamente assicurate o trattenute al piede da altra persona.
6. Il datore di lavoro assicura che le scale a pioli siano sistemate in modo da garantire la loro stabilità durante l'impiego e secondo i seguenti criteri: a) le scale a pioli portatili devono poggiare su un supporto stabile, resistente, di dimensioni adeguate e immobile, in modo da garantire la posizione orizzontale dei pioli; b) le scale a pioli sospese devono essere agganciate in modo sicuro e, ad eccezione delle scale a funi, in maniera tale da evitare spostamenti e qualsiasi movimento di oscillazione; c) lo scivolamento del piede delle scale a pioli portatili, durante il loro uso, deve essere impedito con fissaggio della parte superiore o inferiore dei montanti, o con qualsiasi dispositivo antiscivolo, o ricorrendo a qualsiasi altra soluzione di efficacia equivalente; d) le scale a pioli usate per l'accesso devono essere tali da sporgere a sufficienza oltre il livello di accesso, a meno che altri dispositivi garantiscono una presa sicura; e) le scale a pioli composte da più elementi innestabili o a sfilo devono essere utilizzate in modo da assicurare il fermo reciproco dei vari elementi; f) le scale a pioli mobili devono essere fissate stabilmente prima di accedervi.
7. Il datore di lavoro assicura che le scale a pioli siano utilizzate in modo da consentire ai lavoratori di disporre in qualsiasi momento di un appoggio e di una presa sicuri. In particolare il trasporto a mano di pesi su una scala a pioli non deve precludere una presa sicura.
8. Per l'uso delle scale portatili composte di due o più elementi innestati (tipo all'italiana o simili), oltre quanto prescritto nel comma 3, si devono osservare le seguenti disposizioni:
  - a) la lunghezza della scala in opera non deve superare i 15 metri, salvo particolari esigenze, nel qual caso le estremità superiori dei montanti devono essere assicurate a parti fisse;
  - b) le scale in opera lunghe più di 8 metri devono essere munite di rompitratta per ridurre la freccia di inflessione;
  - c) nessun lavoratore deve trovarsi sulla scala quando se ne effettua lo spostamento laterale;
  - d) durante l'esecuzione dei lavori, una persona deve esercitare da terra una continua vigilanza della scala.
9. Le scale doppie non devono superare l'altezza di m 5 e devono essere provviste di catena di adeguata resistenza o di altro dispositivo che impedisca l'apertura della scala oltre il limite prestabilito di sicurezza.
10. È ammessa la deroga alle disposizioni di carattere costruttivo di cui ai commi 3, 8 e 9 per le scale portatili conformi all'allegato XX (Cfr. En131).

**Nota bene: Lavorando su scale ad altezze maggiori di mt. 2, è raccomandato assicurarsi contro il rischio di cadute (ad esempio adottando D.P.I. - imbracatura CE - assicurata ad elementi**

# DICHIARAZIONE DI CONFORMITÀ

Con la presente si dichiara che:  
tutte le scale di ns. produzione, compresa quindi quella che viene accompagnata dal presente libretto, sono costruite in conformità al Decreto Legislativo nr. 81 del 08/04/2008.

Si dichiara altresì che, per rimanere in regola con le predette normative, occorre attenersi scrupolosamente alle istruzioni d'uso etichettate sulla scala e alle avvertenze descritte su questo libretto.



FRIGERIO CARPENTERIE S.p.A.  
Il Legale rappresentante

Orio Al Serio, 01 Gennaio 2020

Con la presente si dichiara che i modelli di scale qui sotto elencati sono collaudati e certificati secondo :

- alla **norma europea EN-131, parte 1-2-3**,
- oppure alla **norma europea EN-131, parte 4** quando specificato
- oppure in conformità alla **norma europea EN-131, parte 7** o **NFP093-352/53** quando specificato,

Si dichiara inoltre che ogni modello scala in vetroresina sotto elencato è certificato secondo la **normativa europea EN 50528** e garantisce l'isolamento elettrico a bassa tensione fino a 1000V A.C. e fino a 1500V D.C.

(fare riferimento all'etichetta di identificazione e immatricolazione posta sulla scala)

Modello Scala	Descrizione	Nr. Certificato	Emesso da	In data
SCA 1970 / 12	Scala telescopica multiuso (EN 131-4)	D 019700 0026	TÜV SUD (TO)	13/07/2021
SCA 1970 / 12-14-16-18	Scala telescopica multiuso (EN 131-4 con SCC BA1970)	D 019700 0026	TÜV SUD (TO)	13/07/2021
SCA 1970 / 18R-20R-22R	Scala telescopica multiuso (EN 131-4 con SCC BA1970)	D 019700 0026	TÜV SUD (TO)	13/07/2021
SCA 1970 / 24E	Scala telescopica multiuso (EN 131-4 con SCC BA1970)	D 019700 0026	TÜV SUD (TO)	13/07/2021
SCA 6026-6026T (tutte le misure)	Scala cavalletto una salita con piattaforma	D 18 05 19700 020	TÜV SUD (TO)	11/05/2018
SCA 6040-6040T (tutte le misure)	Scala cavalletto una salita con piattaforma	D 18 05 19700 020	TÜV SUD (TO)	11/05/2018
SCA 6046 (tutte le misure)	Scala cavalletto una salita con piattaforma	D 18 05 19700 020	TÜV SUD (TO)	11/05/2018
SCA 6016 (tutte le misure)	Scala cavalletto una salita	D 18 05 19700 020	TÜV SUD (TO)	11/05/2018
SCA 6015 (tutte le misure)	Scala cavalletto doppia salita	D 18 05 19700 020	TÜV SUD (TO)	11/05/2018
SCA 6087 (tutte le misure)	Scala a palchetto (EN 131-7)	2013/247/18	POLITECNICO (MI)	18/03/2015
SCA 6088 (tutte le misure)	Scala a palchetto a doppia salita (EN 131-7)	2013/246/1	POLITECNICO (MI)	19/03/2015
SCA 6085 (tutte le misure)	Scala a palchetto (EN 131-7)	2014/491/1	POLITECNICO (MI)	22/05/2014
SCA 1980 (tutte le misure)	Scala a pioli a palchetto (EN 131-7)	2014/913/1	POLITECNICO (MI)	28/04/2014
SCA 680N (tutte le misure)	Scala a pioli d'appoggio - un elemento	D 18 05 19700 022	TÜV SUD (TO)	11/05/2018
SCA 6008 (tutte le misure)	Scala d'appoggio conica	D 18 05 19700 023	TÜV SUD (TO)	11/05/2018
SCA 6028N (tutte le misure)	Scala d'appoggio larga 450	D 18 05 19700 023	TÜV SUD (TO)	11/05/2018
SCA 6048N (tutte le misure)	Scala d'appoggio larga 600	D 18 05 19700 023	TÜV SUD (TO)	11/05/2018
SCA 6078N (tutte le misure)	Scala d'appoggio con uscita frontale	D 18 05 19700 023	TÜV SUD (TO)	11/05/2018
SCA 6082N (tutte le misure)	Scala a palchetto pieghevole	D 18 05 19700 020	TÜV SUD (TO)	11/05/2018
SCA 3043 / 3-4	Scala a pioli multiuso snodabile e ripiegabile	VA MES 15 02 049	TÜV SUD (TO)	23/07/2015
SCA 3045Z / 6-7-8-10-12-14-16	Scala a pioli multiuso - due elementi uso zoppo	D 18 05 19700 024	TÜV SUD (TO)	11/05/2018
SCA 3045 / 6-7-8-10-12-14-16	Scala a pioli multiuso - due elementi	D 18 05 19700 024	TÜV SUD (TO)	11/05/2018
SCA 3047Z / 6-7-8-9-10-11	Scala a pioli multiuso - tre elementi uso zoppo	D 18 05 19700 024	TÜV SUD (TO)	11/05/2018
SCA 3047 / 6-7-8-9-10-11-12-14	Scala a pioli multiuso - tre elementi	D 18 05 19700 024	TÜV SUD (TO)	11/05/2018
SCA 3046N / 6-7-8-10-12-14	Scala a pioli d'appoggio - due elementi	D 18 05 19700 021	TÜV SUD (TO)	11/05/2018
SCA 5048N / 8-10-12-14	Scala a pioli d'appoggio - tre elementi	D 18 05 19700 021	TÜV SUD (TO)	11/05/2018
SCA 3051N / 12-14-16-18	Scala a pioli d'appoggio - due elementi + fune	D 18 05 19700 021	TÜV SUD (TO)	11/05/2018
SCA 3060N / 10-12-14-16	Scala a pioli d'appoggio - tre elementi + fune	D 18 05 19700 021	TÜV SUD (TO)	11/05/2018
SCA 1959N / 14-16-18	Scala a pioli d'appoggio - tre elementi + argano	D 18 05 19700 021	TÜV SUD (TO)	11/05/2018
SCA V026 / 4-5-6-7-8-9-10-11-12	Scala a cavalletto una salita con piattaforma	D 18 05 19700 020	TÜV SUD (TO)	11/05/2018
SCA V015 / 4-5-6-7-8-9-10-11-12-14	Scala a cavalletto a doppia salita	D 18 05 19700 020	TÜV SUD (TO)	11/05/2018
SCA V016 / 4-5-6-7-8-9-10-11-12	Scala a cavalletto una salita	D 18 05 19700 020	TÜV SUD (TO)	11/05/2018
SCA V080N / 6-7-8-9-10-11-12-13-14	Scala a pioli d'appoggio - un elemento	D 18 05 19700 022	TÜV SUD (TO)	11/05/2018
SCA V047Z / 6-7-8-9-10-11	Scala a pioli multiuso - tre elementi uso zoppo	D 18 05 19700 024	TÜV SUD (TO)	11/05/2018
SCA V047 / 6-7-8-9-10-11-12-13-14	Scala a pioli multiuso - tre elementi	D 18 05 19700 024	TÜV SUD (TO)	11/05/2018
SCA V045Z / 6-7-8-9-10-12-14	Scala a pioli multiuso - due elementi uso zoppo	D 18 05 19700 024	TÜV SUD (TO)	11/05/2018
SCA V045 / 6-7-8-9-10-12-14-16	Scala a pioli multiuso - due elementi	D 18 05 19700 024	TÜV SUD (TO)	11/05/2018
SCA V051N / 12-14-16-18	Scala a pioli d'appoggio - due elementi + fune	D 18 05 19700 021	TÜV SUD (TO)	11/05/2018
SCA 3051NV / 12-14-16-18	Scala a pioli d'appoggio - due elementi + fune	D 18 05 19700 021	TÜV SUD (TO)	11/05/2018
SCA V060N / 10-12-14-16	Scala a pioli d'appoggio - tre elementi + fune	D 18 05 19700 021	TÜV SUD (TO)	11/05/2018
SCA 3060NV / 10-12-14-16	Scala a pioli d'appoggio - tre elementi + fune	D 18 05 19700 021	TÜV SUD (TO)	11/05/2018
SCA V100	Scala a pioli d'appoggio all'italiana	su richiesta	su richiesta	su richiesta

Modello Scala	Descrizione	Conformità e specifiche
SCA 6080 / 2-3-4-5-6-7-8	Scala a palchetto pieghevole anti-ribaltamento	EN 131/7-3
SCA 6082C / 4-5-6-7-8-9-10	Scala a palchetto pieghevole anti-ribaltamento	EN 131/7-3
SCA 6083A / 4-5-6-7-8-9-10-12-14-16	Scala a palchetto pieghevole anti-ribaltamento	EN 131/7-3



Il marchio «CE» non può essere applicato a scale e trabattelli, in quanto non contemplati dalla Direttiva Macchine.

**Edizione Novembre 2021**  
Tutti i diritti riservati



**Frigerio Carpenterie S.p.A. - Via E. Fermi n°6 - Orio al Serio 24050 (BG) Italy**  
Tel. +39.035-4242311 - Fax +39.035-525147 - E-mail: [info@frigeriospa.com](mailto:info@frigeriospa.com)

Web: [www.frigeriospa.com](http://www.frigeriospa.com) - [www.passerelleinalluminio.com](http://www.passerelleinalluminio.com) - [www.scalemacchinariindustriali.com](http://www.scalemacchinariindustriali.com)